

คู่มือการศึกษาคัมภีร์

สัจจยมก



สำหรับชั้น

มหาอภิธรรมิกะโท

พระสุรชัย ปณฺฑิตธมฺโม

รวบรวมเรียบเรียง

Муниципальное учреждение

«Музей-библиотека»



Музей

Музей-библиотека

Муниципальное учреждение

«Музей-библиотека»

ลัจจยมก

ในลัจจยมกนี้ มี มหาวาระ ๓ อย่างคือ :

๑. ปันนัตติวาระ

ในปันนัตติวาระนิตเทศ นี้ มี วาระ ๔ อย่างคือ : ๑. ปทโสธนวาระ ๒. ปทโสธนมุลจกกวาระ ๓. สุทธลัจจวาระ ๔. สุทธลัจจมูลจกกวาระ

๒. ปวัตติวาระ

ในปวัตติวาระนี้ แบ่งออกเป็น ๓ วาระ คือ ๑. อุปปาทวาระ ๒. นิโรธวาระ ๓. อุปปาทนิโรธวาระ
อุปปาทวาระนี้ แบ่งออกเป็น ๖ วาระ คือ ๑. ปัจจุปปันนวาระ ๒. อตีตวาระ ๓. อนาคตวาระ (สุทธกาล)
๔. ปัจจุปปันนาตีตวาระ ๕. ปัจจุปปันนาคตวาระ ๖. อตีตาคตวาระ (มิสสกาล)
ปัจจุปปันนวาระ แสดงใน ๓ วาระนี้ คือ ๑. ปุคคลวาระ ๒. โลกาสวาระ ๓. ปุคคโลกาสวาระ

๓. ปริญญาวาระ

ปริญญาวาระนี้ แบ่งออกเป็น ๖ วาระ คือ ๑. ปัจจุปปันนวาระ ๒. อตีตวาระ ๓. อนาคตวาระ (สุทธกาล)
๔. ปัจจุปปันนาตีตวาระ ๕. ปัจจุปปันนาคตวาระ ๖. อตีตาคตวาระ (มิสสกาล)

บุคคล ๑๐ จำพวกที่แสดงในปริญญาวาระ

เอตถ จ ปุตุชชโน อฏฐ จ อริยาตี นว ปุคคลา, เตสุ ปุตุชชโน ภพพากพพวเสน ทูวิธ.

Муниципальное учреждение

«Музей-библиотека»



Музей

Музей-библиотека

Муниципальное учреждение

«Музей-библиотека»

ปณกันต์ติวาระ สุทนต์จวาระ ๗/๖.

- ① ทุกขสังขยมกะ (พ.35) / ② สมุทขสังขยมกะ (พ.36) / ③ นิโรธสังขยมกะ (พ.38) / ④ มรรคสังขยมกะ (พ.39)

| | ท. จ.ชา. ทุ. ท. จ.ชา. ทุ. | ล. จ.ชา. ล. ล. จ.ชา. ล. | นิ. จ.ชา. นิ. นิ. จ.ชา. นิ. | ม. จ.ชา. ม. ม. จ.ชา. ม. |
|-------------------|---|---------------------------|-------------------------------|---------------------------|
| ทุกขสังขยะ | กายิกทุกข์ คือ... | | | |
| | เจตสิกทุกข์ คือ... | | | |
| สมุทข | โลกีย.81 ฅ.51 อินทีย. 28 (-โลกะ กับทุกข์ทั้ง 2) | | | |
| | * สมุทขสังขยมกะ สมุทขสังขยะ = ๗กทา | | | |
| นิโรธ | * นิโรธสังขยมกะ นิโรธสังขยะ = นิพพาน | | | |
| | * มรรคสังขยมกะ มรรคสังขยะ = อริย. 8 | | | |
| พันความเป็นสังขยะ | สังขยมุติ คือ 29+37 อตุตถกาลป 2 ที่ เป็น... บัญญัติ | | | |

ลัจฉัยมก

ปวัตติวาระ

อุปปาทวาระ นิโรธวาระ อุปปาทนิโรธวาระ

ปัจจุปปันนวาระ • อตีตวาระ • อหาคตวาระ

ปัจจุปปันนชาติตวาระ • ปัจจุปปันนมหาคตวาระ • อตีตมหาคตวาระ

อนุโลมหนัย ปัจจนิกหนัย

ปุคคตวาระ โสภณวาระ ปุคคิโสภณวาระ

ทุกขสังขะ สมุทขสังขะ มัคคสังขะ

สมุทขสังขะ มัคคสังขะ

มัคคสังขะ

บัตถจักกัถะ

อนายกภูมิ

4

อปาเย ตตถ

ปัญจโวกาธภูมิ

22

ปญจโวกาเส ตตถ

จตุโวกาธภูมิ

4

จตุเป ตตถ

อัสสัมภุสัตตภูมิ

1

อัสสัมภุสัตเต ตตถ

อวเสเส จตุโวกาเส ปญจโวกาเส ตตถ

ปวัตติ. อุ/นิ/อุนิ. กาล 1-6 หน/จ. โสภณวาระ ① ทุกข.มุละ-สมุทข.มูลิตี (น.79)

ท. ส.ส. ท.ท. ส.ส. ท.

| | | | | |
|-------------|---|---|---|---|
| อบาย.4 | | | | |
| ปัญจ.22(-4) | | | | |
| จตุ.4 | | | | |
| อัสสัม.1 | | | | |
| | 1 | 2 | 3 | 4 |

ปวัตติ. อุ/นิ/อุนิ. กาล 1-6 หน/จ. โสภณวาระ ② ทุกข.มุละ-มัคค.มูลิตี (น.80)

ท. ม.ม. ท.ท. ม.ม. ท.

| | | | | |
|-------------|---|---|---|---|
| อบาย.4 | | | | |
| ปัญจ.22(-4) | | | | |
| จตุ.4 | | | | |
| อัสสัม.1 | | | | |
| | 1 | 2 | 3 | 4 |

ปวัตติ. อุ/นิ/อุนิ. กาล 1-6 หน/จ. โสภณวาระ ③ สมุทข.มุละ-มัคค.มูลิตี (น.81)

ส. ม.ม. ส.ส. ม.ม. ส.



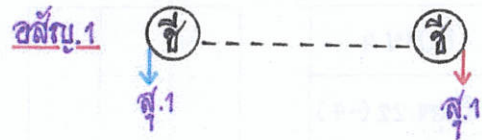
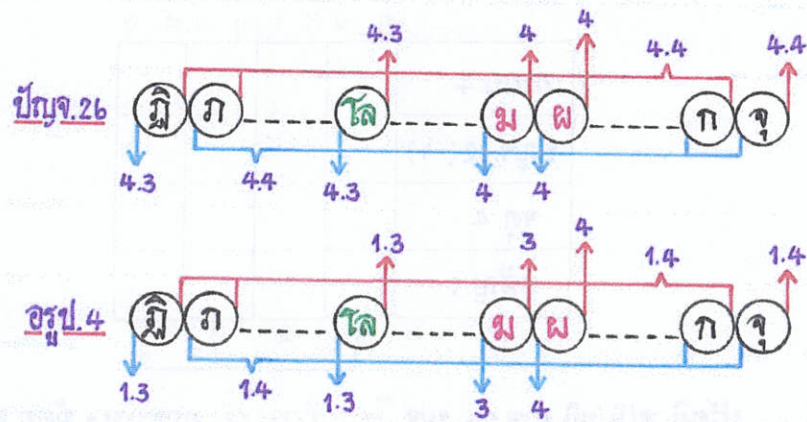

| | | | | |
|--------------|---|---|---|---|
| อบาย.4 | | | | |
| ปัญจ. 22(-4) | | | | |
| จตุ.4 | | | | |
| อัสสัม.1 | | | | |
| | 1 | 2 | 3 | 4 |



สังกะ มี 4 คือ

1. **ทุกขสังกะ** ได้แก่
โลกีย.81+ค.51 (-โลก.) อินทริยพหุอุป.28 } เกิดแก่บุคคลทั้งหมด
เกิดได้ใน 31 กุมิ
2. **สมุทขสังกะ** ได้แก่
โลก.ศตสิกที่ใน โลกภูมิจิต 8 } เกิดแก่ ปุ. 4 ผ. 3
เกิดได้ใน จตุ. 4 + ปัญจ. 26
3. **นิโรธสังกะ** ได้แก่ นิพพาน
4. **มัตตสังกะ** ได้แก่
ขวิมมรรมมีองค์ 8 ที่ในมรคจิต 4 } เกิดแก่ มรรคบุคคล 4
เกิดได้ใน จตุ. 4 + ปัญจ. 22
(- อชย 4)



 = กามภูมิ รูปภูมิ อรูปภูมิ
 = กามภูมิ รูปภูมิ
 = กามภูมิ
 = รูปภูมิ
 = อรูปภูมิ

จิตที่เกิดขึ้นในกามภูมิ = 80 } ปัญจโวหารภูมิ = 85
 จิตที่เกิดขึ้นในรูปภูมิ = 69
 จิตที่เกิดขึ้นในอรูปภูมิ = 46

ประวัติ. อ.1 นุ/จ. ล/โล. ททข.-สมททย. หน้า [ล.69
โล.84
กท.-กท.]

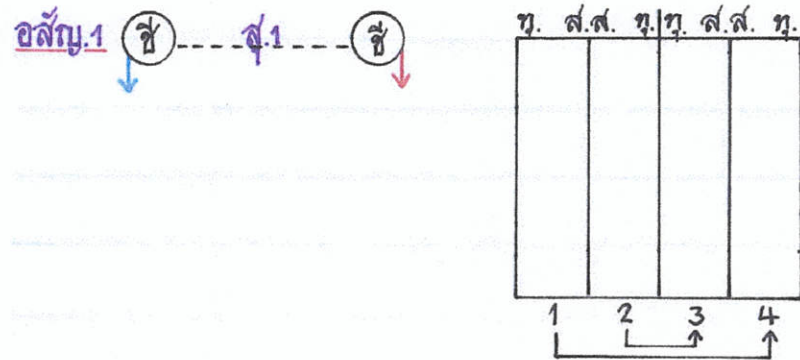
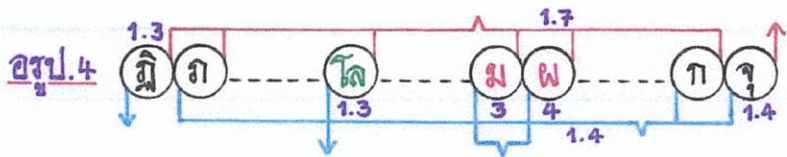
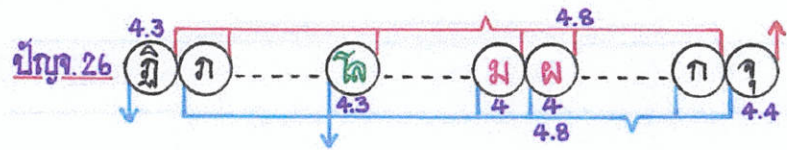

ประวัติ. นี.1 นุ/จ. ล/โล. ททข.-สมททย. หน้า [ล.274
โล.289
กท.-กท.]

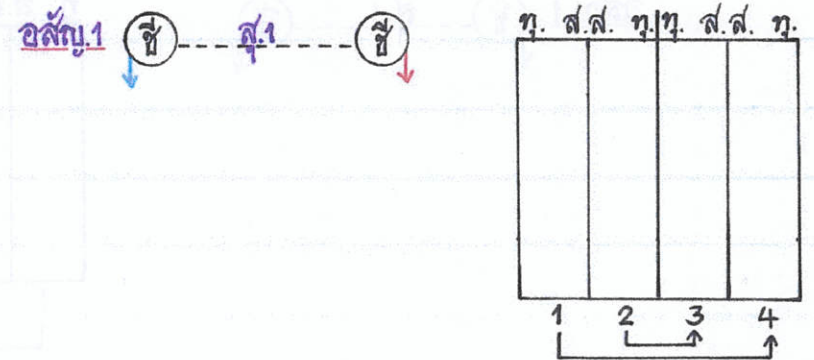
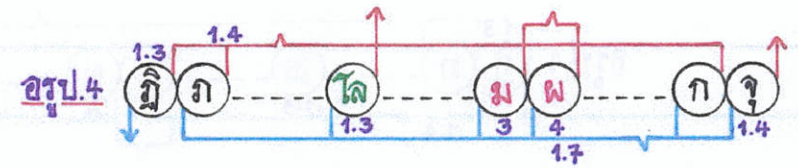
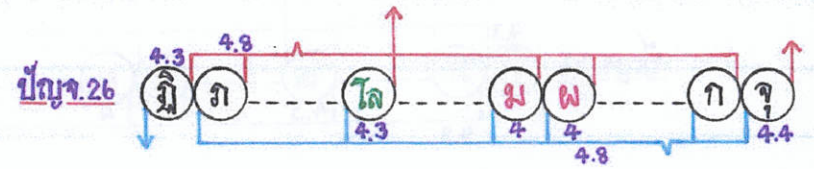

หมายเหตุ ถ้าเป็นชุดโลกาสวาระ ให้เติม กับจำนวนภูมิ ต่อท้ายองค์ธรรม

ประวัติ. อุณหภูมิ. 1 นุ./จ. ล.โล. ทาบ.-สมทช. หน้า [ล. 465
 ปก.-ปก. โล. 479

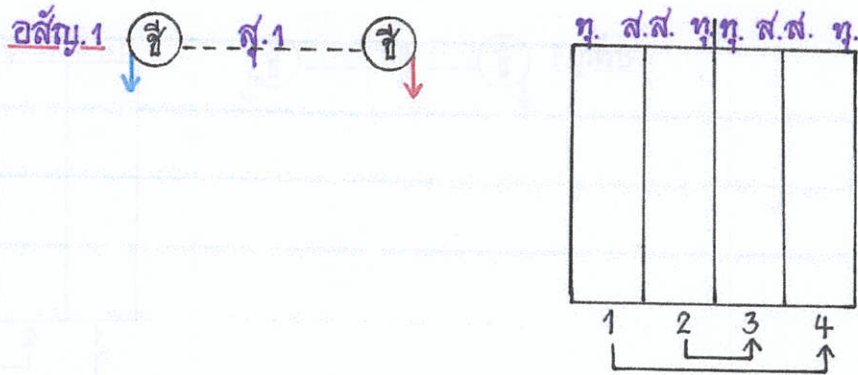
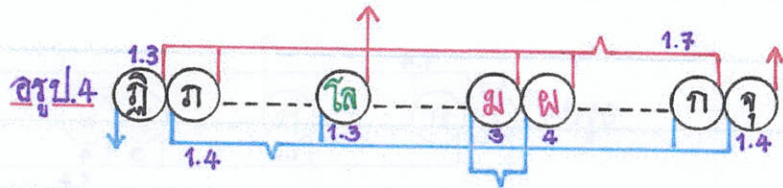
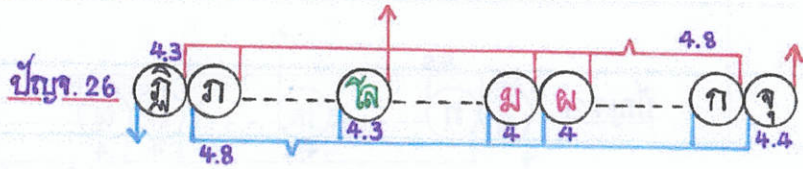

หมายเหตุ ถ้าเป็นชุดคโโลกาสระ ให้เติม กับจำนวนภูมิ ต่อท้ายองค์ธรรม

ประวัติ. อ. 1 นุ./จ. ล./โล. ทักษ.-มรดก. หน้า [ล. 72
โล. 87
กค. - กค.]

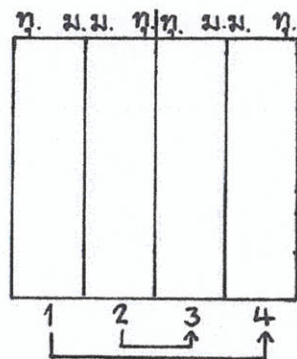
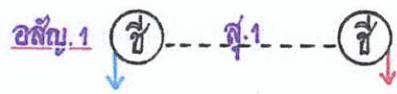
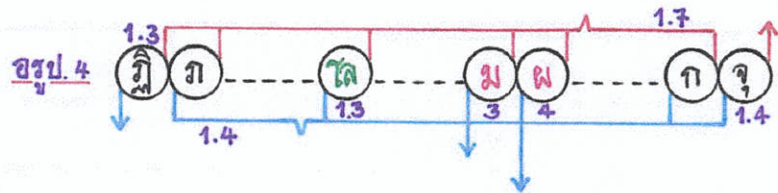
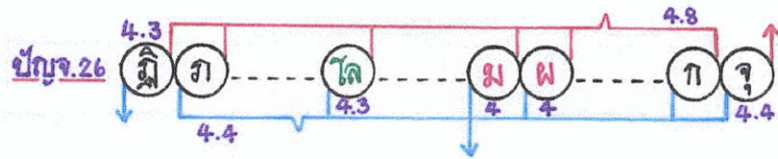

ประวัติ. น. 1 นุ./จ. ล./โล. ทักษ.-มรดก. หน้า [ล. 277
โล. 292
กค. - กค.]

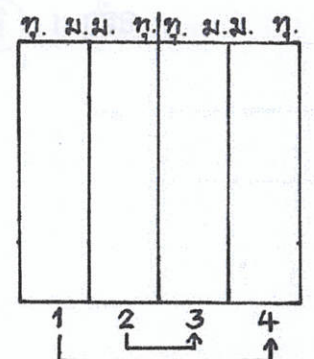
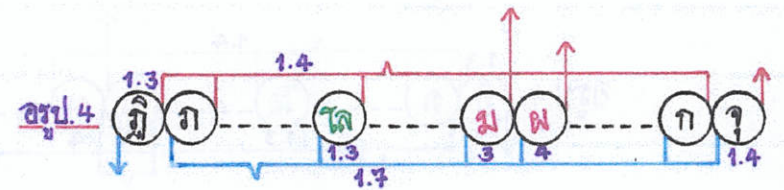
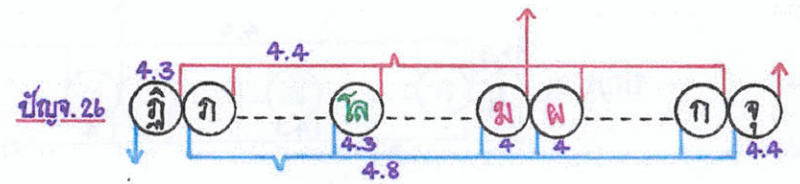

หมายเหตุ ถ้าเป็นปฤคโศกการะ ให้เติม กับจำนวนภูมิต่อท้ายของคัธยม

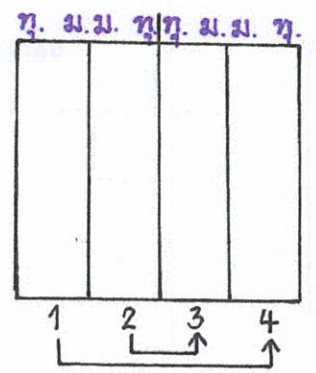
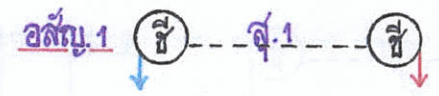
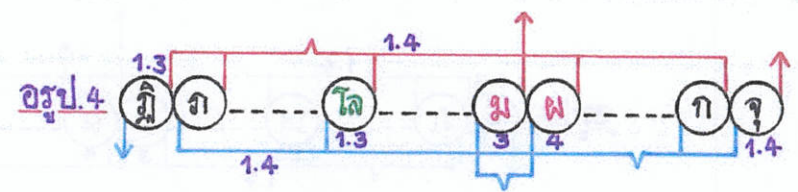
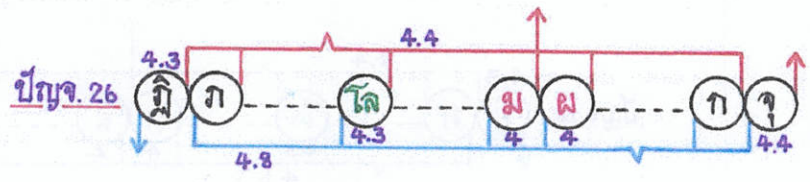

หมายเหตุ ถ้าเป็นปฏศโลกาสาระ ให้เติมกับจำนวนภูมิต่อท้ายของคัธรรม

ประวัติ. อ.1 นุ/จ. ล.โล. สมุทย.-มจรด. หน้า [ล.76
โล.91
กก.-กก.]

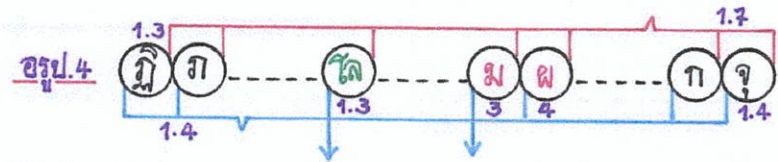
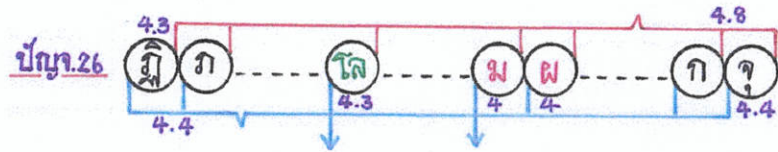

นิโรธสมาปนนาน ← (เฉพาะปุตคฉวาระ)

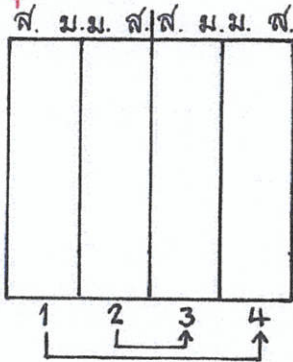
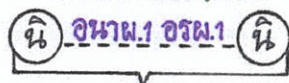

อสนฺยบสฺตทาน

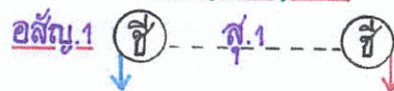

ประวัติ. นิ.1 นุ/จ. ล.โล. สมุทย.-มจรด. หน้า [ล.281
โล.296
กก.-กก.]

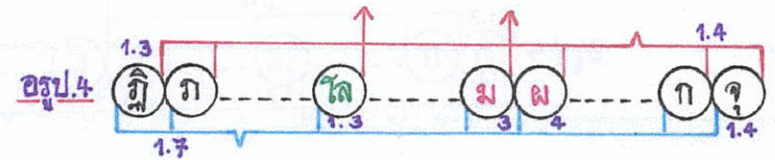
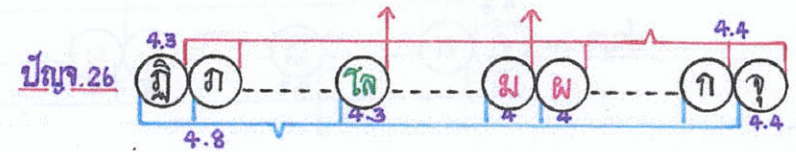

นิโรธสมาปนนาน ← (เฉพาะปุตคฉวาระ)

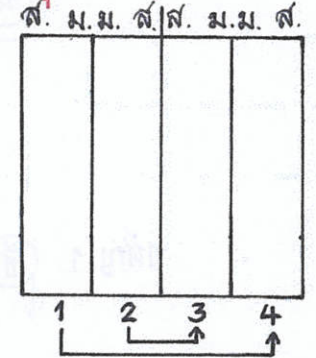
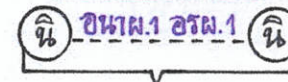

อสนฺยบสฺตทาน

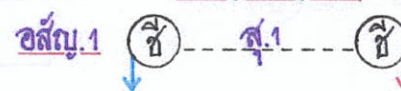

หมายเหตุ ถ้าเป็นปุตคฉวาระ ให้เติมกับจำนวนภูมิที่อทำของฉวาระ

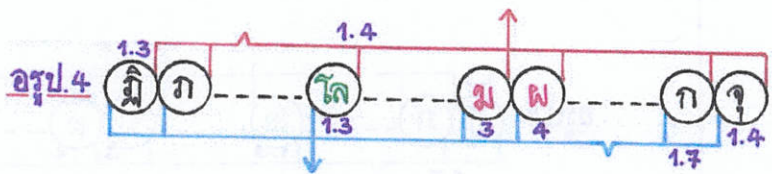
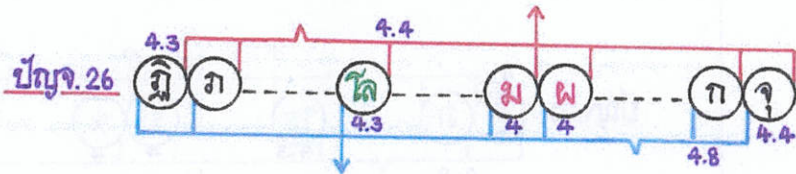

นี้โรธสมาปนุหนาน ← (เฉพาะปุตคตลวาระ)

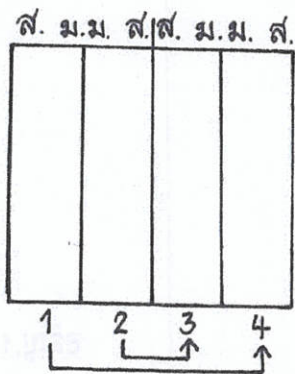
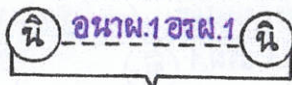

อสนนตตทาน

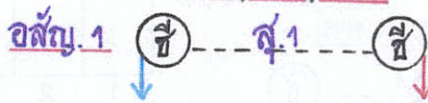

หมายเหตุ ถ้าเป็นปุตคตลวาทวาร ให้เติม กับจำนวนภูมิต่อท้ายองค์ธรรม

ประวัติ. อ./นิ./อนิ. กาล 2 น./จ. ล. ทุกข.-สัมมท. (น.95)

อนมตคคสังสาระ

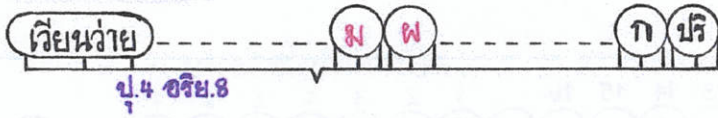

ตก.
ตต.
ตก.
ตต.

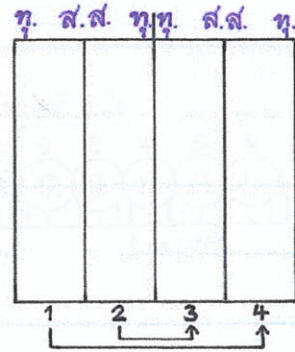

ประวัติ. อ./นิ./อนิ. กาล 2 น./จ. ล. ทุกข.-มรรค. (น.96)

สัมมท.-มรรค. (น.98)

อนภิสเมตาวิน

อภิสเมตาวิน

อนมตคคสังสาระ

โสตปตติมรรควิธี

สก.

อนา.

อร.

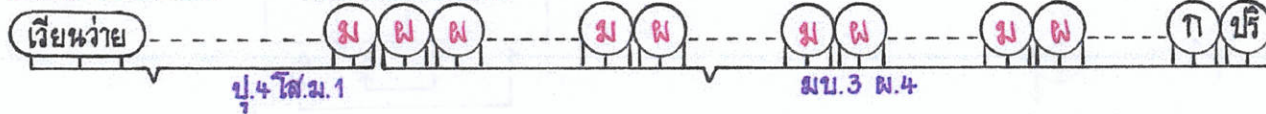

ป.4 โส.ม.1

ม.บ.3 พ.4



ประวัติ. อ./นิ./อนิ. 2 หมู่/จ. โส. ททข. - ส้มทข. (น. 100)

คก. คก.
คต. คต.
คค. คค.

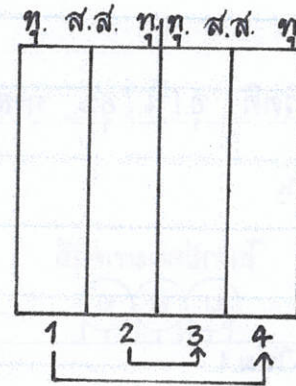
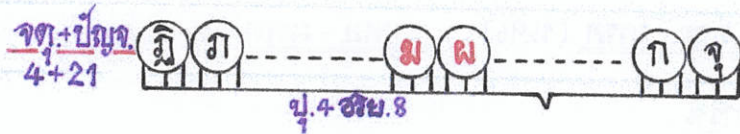
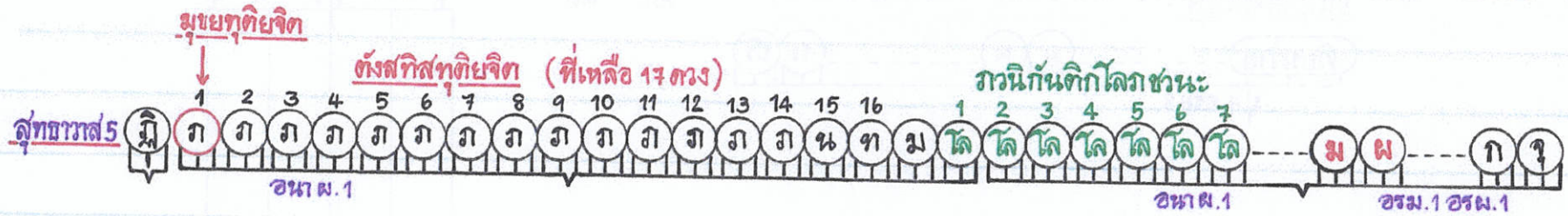

ประวัติ. อ./นิ./อนิ. 2 น./จ. โฉ. ทภข.- มรรค.

คก. คก.
คต. คต.
คก. คต.

หน้า [อ. 102
 น. 300
 อนิ. 489

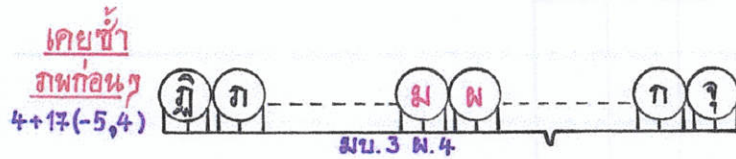
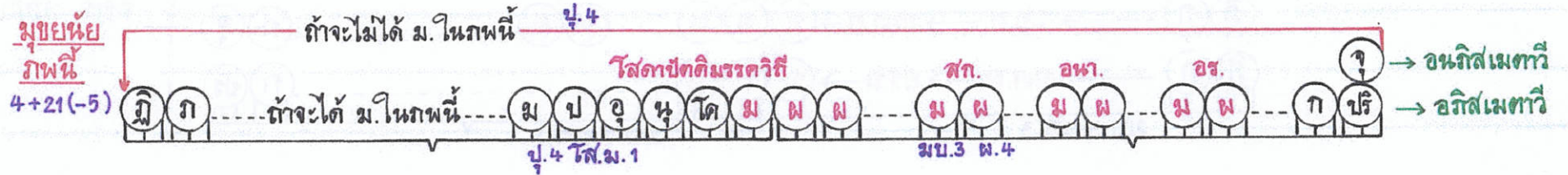
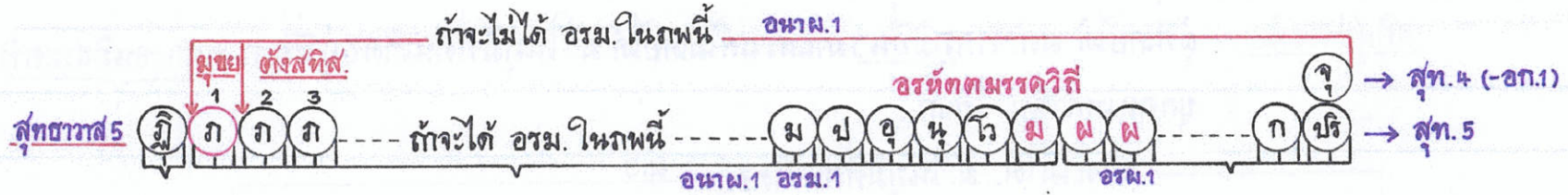

ที่เคยได้มรรคจากภาพก่อนๆ ในภูมิที่ตนเกิดอยู่

ลทธิสุปจารนัย ผู้ที่เคยได้ มต. จากภูมิอื่นมาแล้ว แต่ไม่เคยได้ ม. ในภูมิที่ตนเกิดอยู่ ที่ชื่อว่า ตตถ อภิสเมตาวี บุคคลเหล่านั้น ได้แก่....

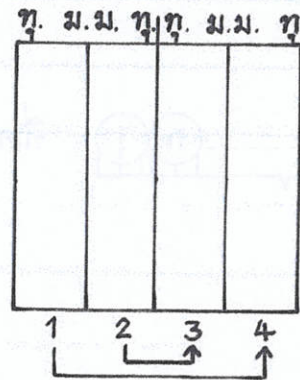
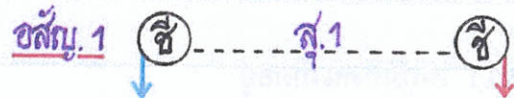
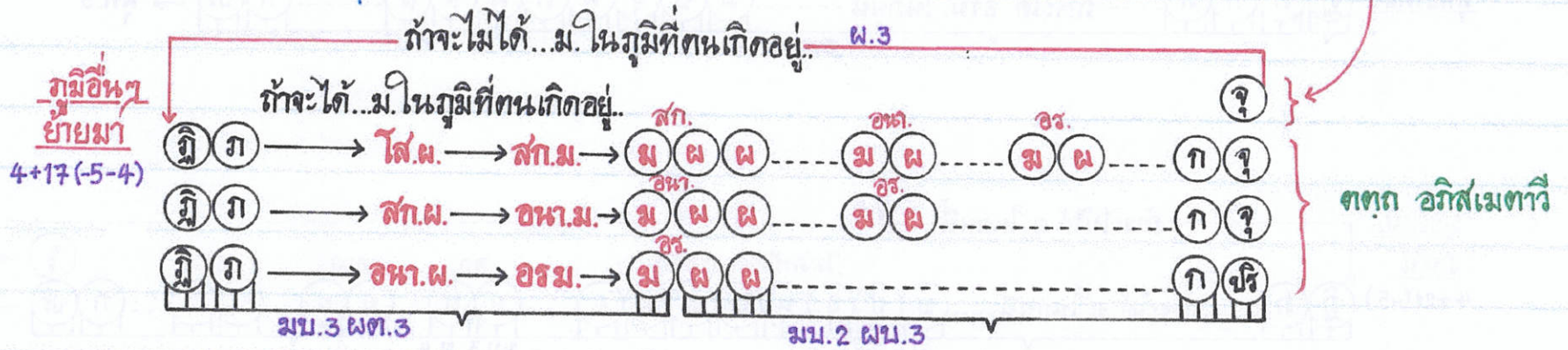

ลิสู่ปรหานัย ผู้ที่เคยได้ มต. จากภูมิอื่นๆ มาแล้ว แต่ไม่เคยได้ ม. ในภูมิที่ตนเกิดอยู่ ที่ชื่อว่า ตตถ อภิสเมทาวี บุคคลเหล่านั้น ได้แก่....

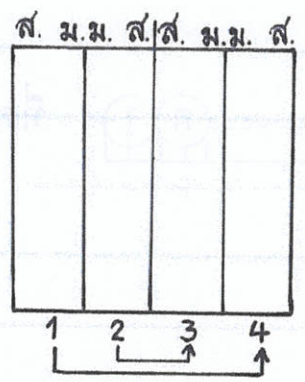
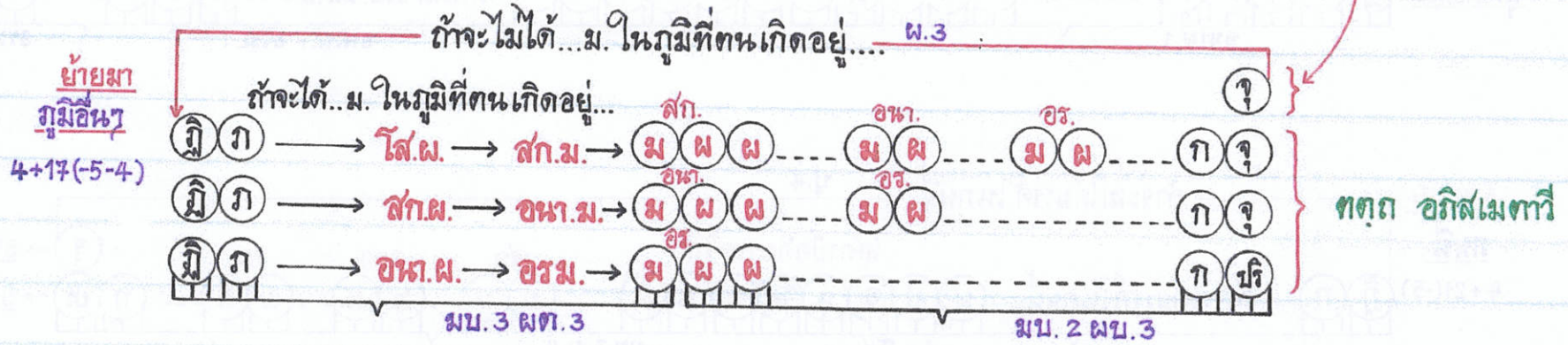

ประวัติ. อ.3 นุ/จ. ล. ททข.-สมทข. (น.113)
จก.-จก.

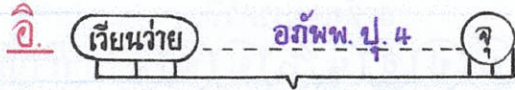
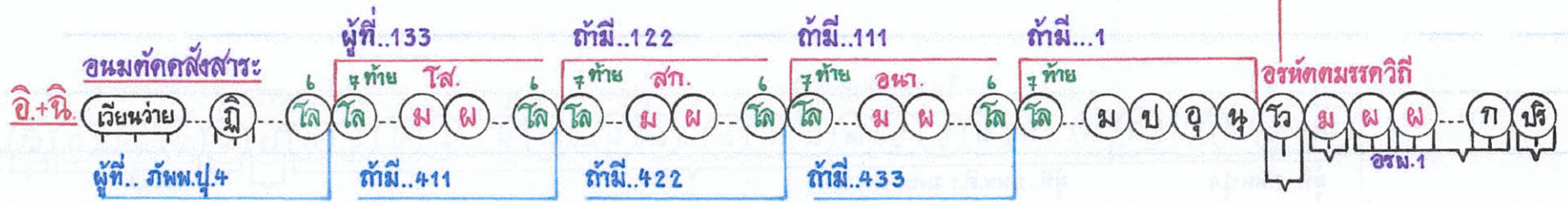

จนหาที่สุดมิได้
เย ปุกุขณา มคต น ปฏิลภิสสนติ...

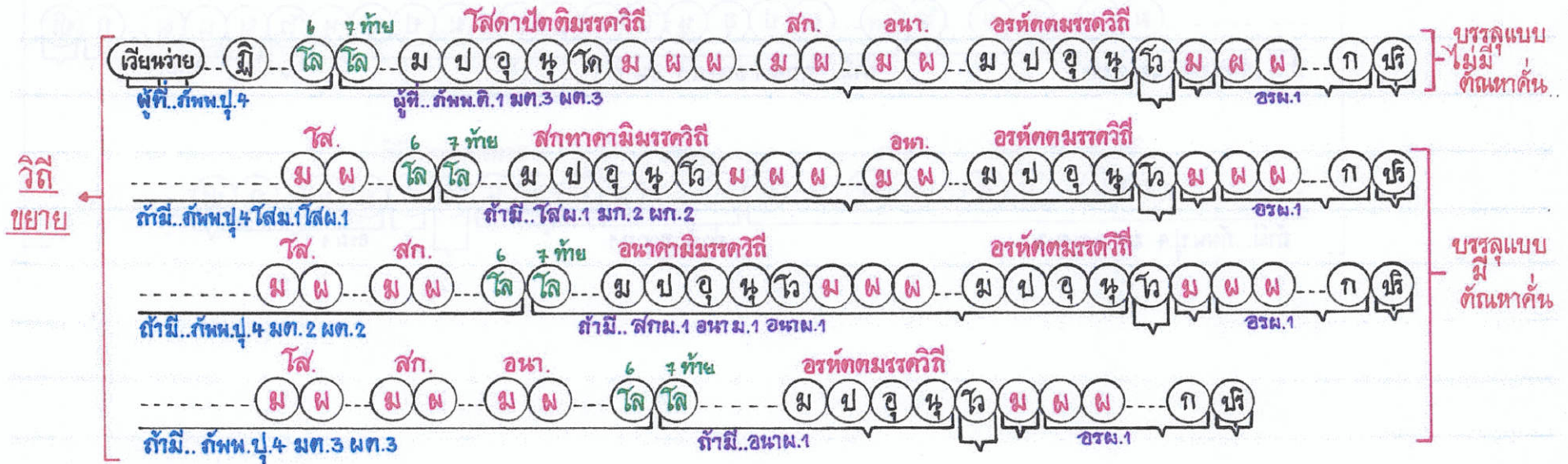
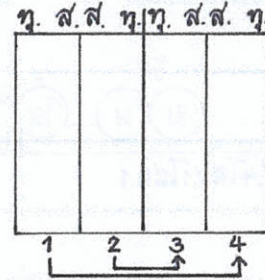

ประวัติ. อ.3 นุ/จ. ล. ทักษ.-สมัย. (พ.113)

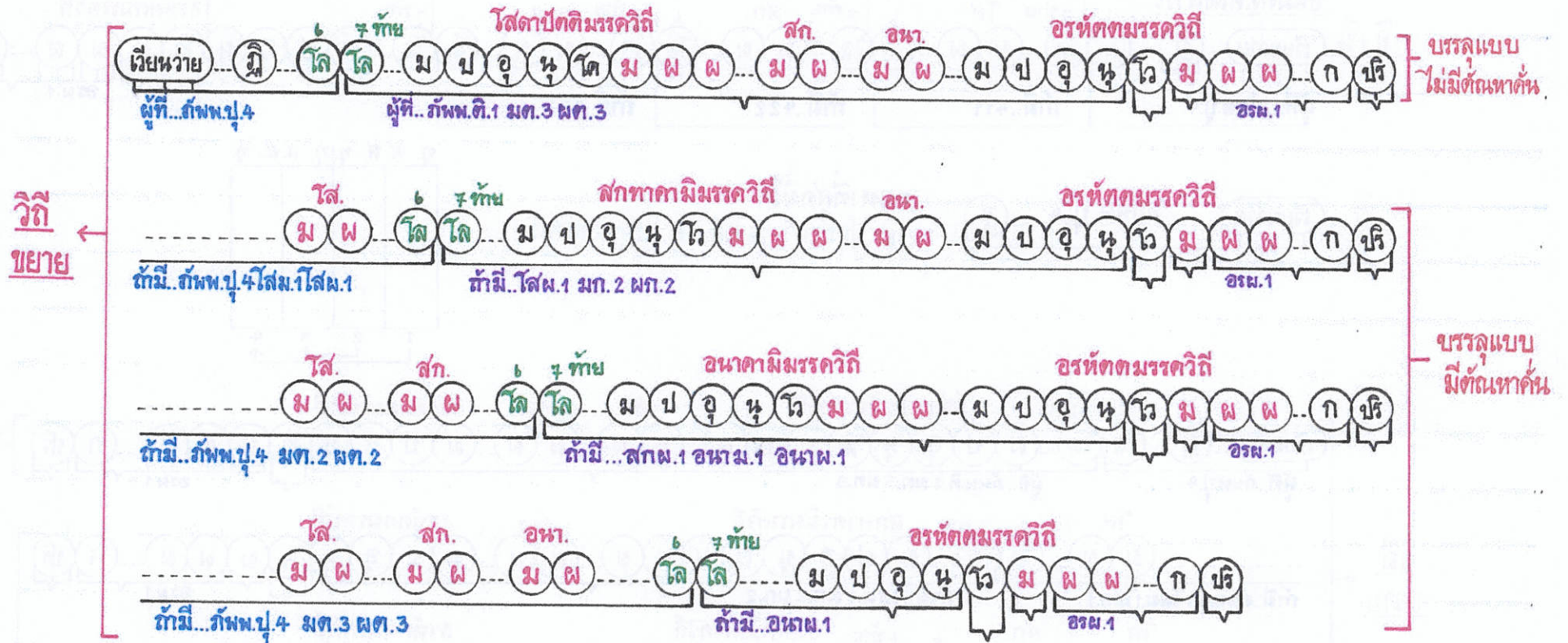

ประวัติ. อุชิ. 3 น./จ. ล. ทุกบ.-สมุทย. (น.490)
จก. จต.

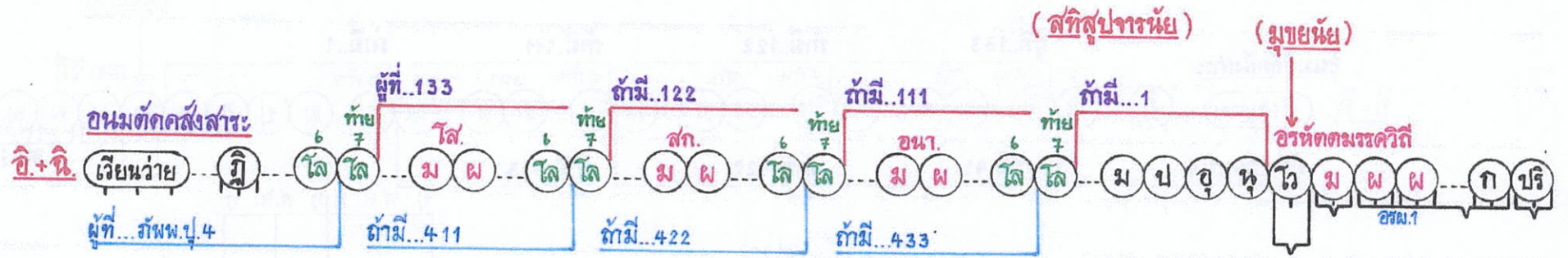

อิ. เวียนว้าย ขกัฟพ.ป.4 จนนทาสู่ตมิได้
เย ปุฤชชนา มคคั น ปฏิลภิสสนติ....

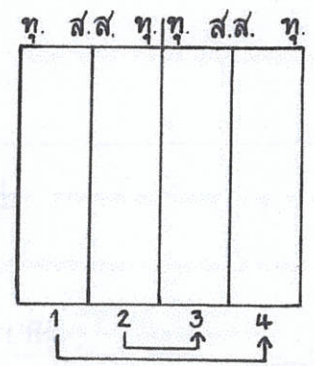

ประวัติ. อ. 3 น./จ. ล. ททบ.-มรรค. (น.118)
จก. - จก.

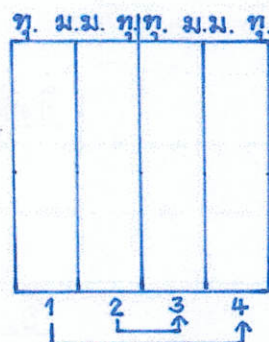
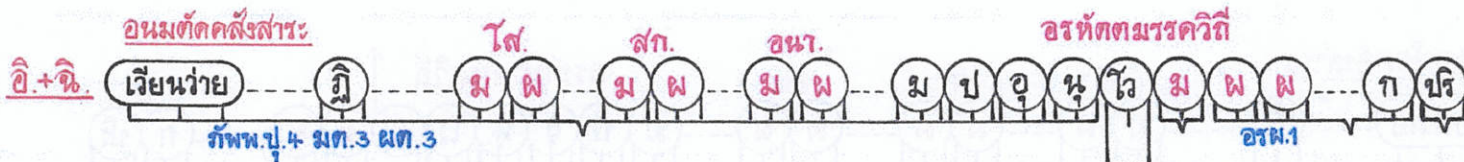

อิ. เวียนว่าย อภัพ.ป.4 ฐิ จนหาที่สูตมิได้
เย ปุฏฐัณหา มคตัง น ปฏิลภิสฺสหนติ...

ประวัติ. นี. 3 น./จ. ล. ททบ.-มรรค. (น.306)
จต. - จต.

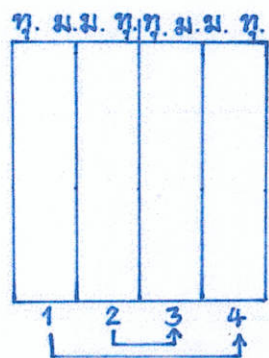
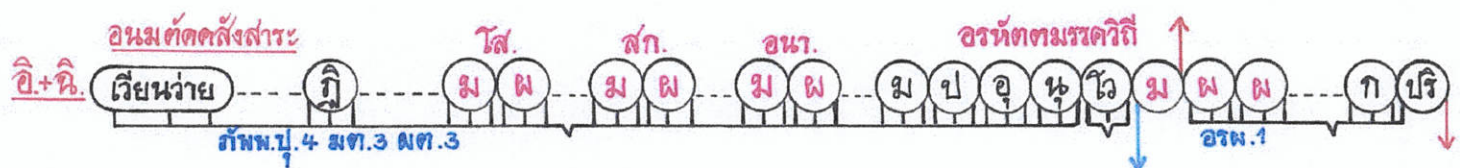

อิ. เวียนว่าย อภัพ.ป.4 ฐิ จนหาที่สูตมิได้
เย ปุฏฐัณหา มคตัง น ปฏิลภิสฺสหนติ...

ประวัติ. อุณิ. 3 นุ./จ. ล. ทุกข.-มรรค. (น.495)
จก. จต.

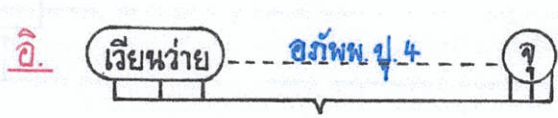
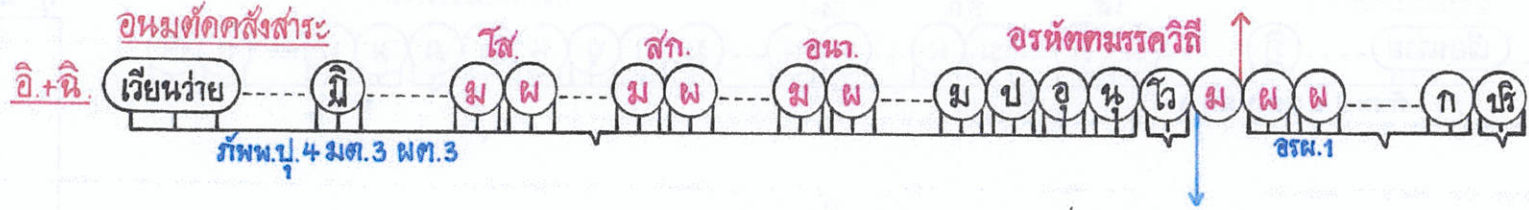

จนหาที่สุดมิได้
เย ปุณฺณสา มคฺคํ น ปฏิลภิสฺสหนฺติ....

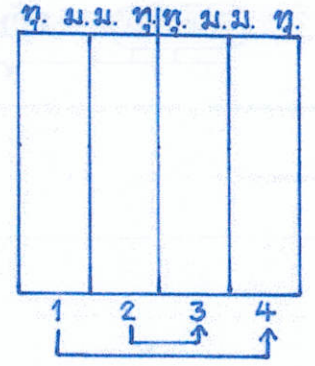

ประวัติ. อ. 3 นุ/จ. โส. ทกข.-สัสมทย. (พ.127)
จาก. จก.

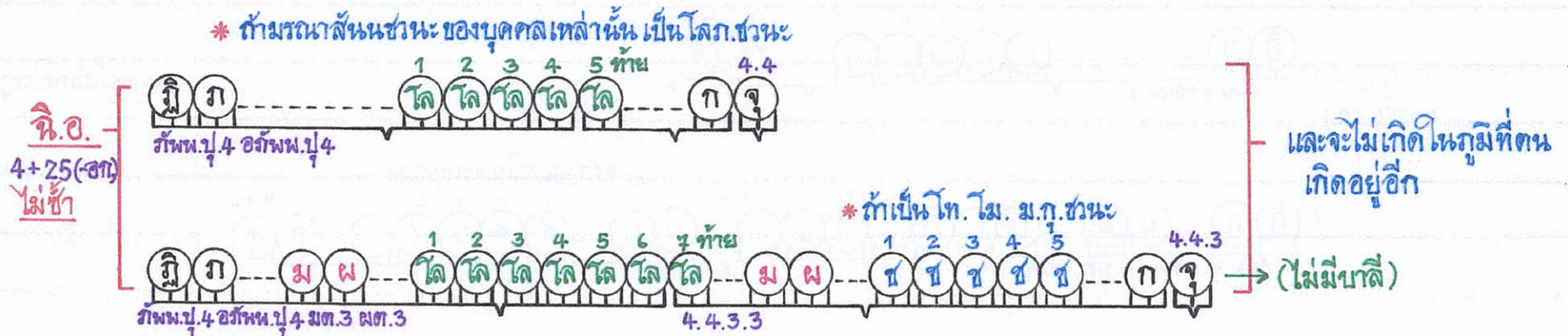
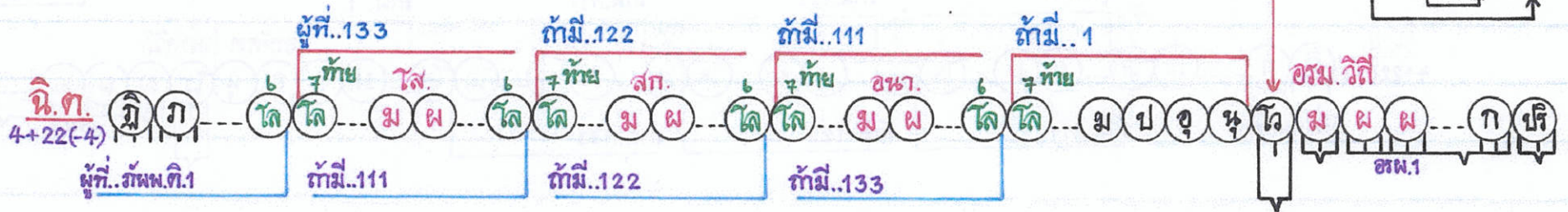
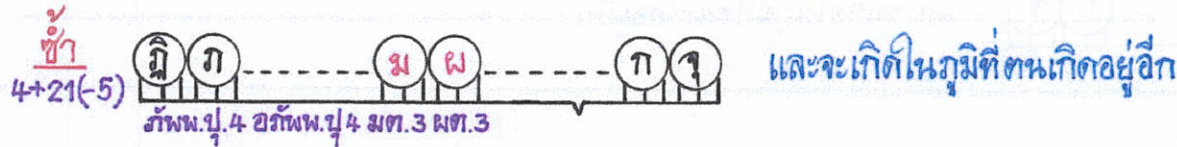
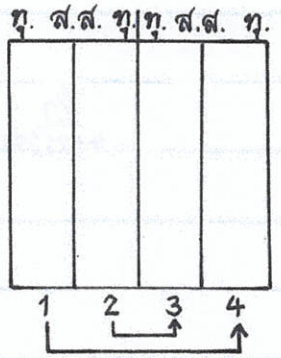

ประวัติ. อุ. 3 น./จ. โส. ททข. - สมทข. (น. 504)
จก. จต.

ช. ส.ส. ชุ.ช. ส.ส. ชุ.

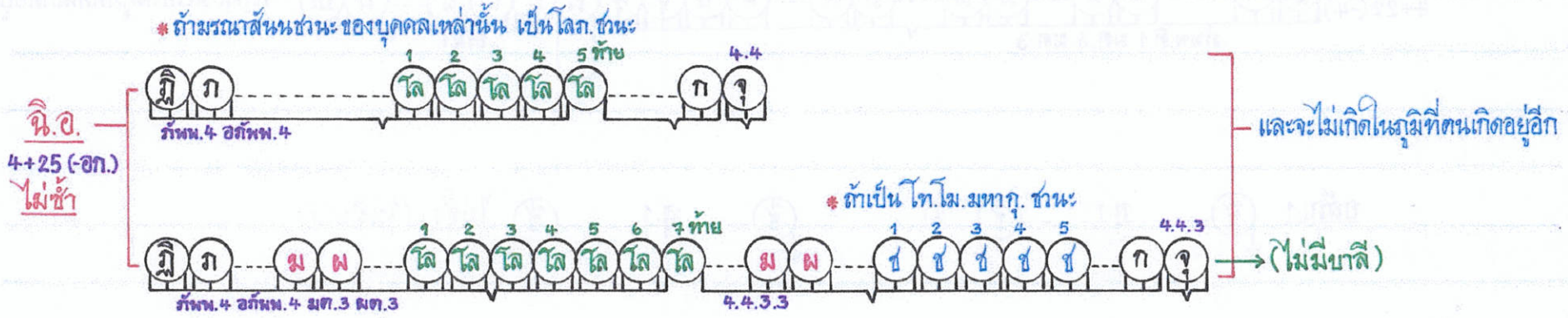
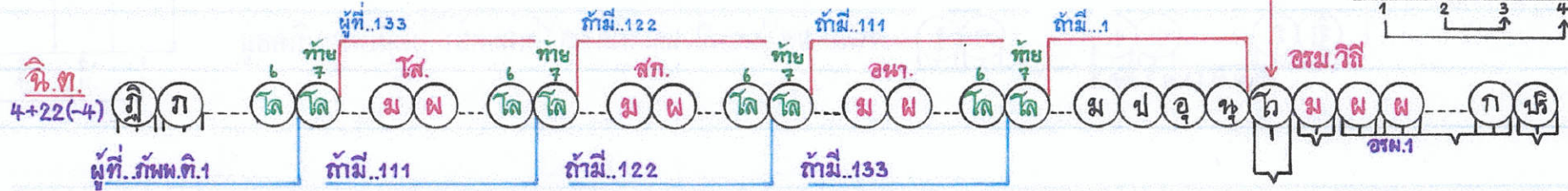
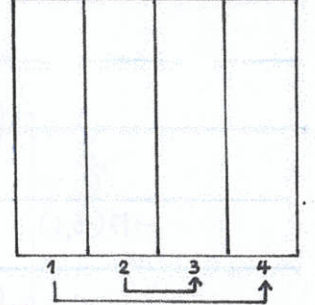

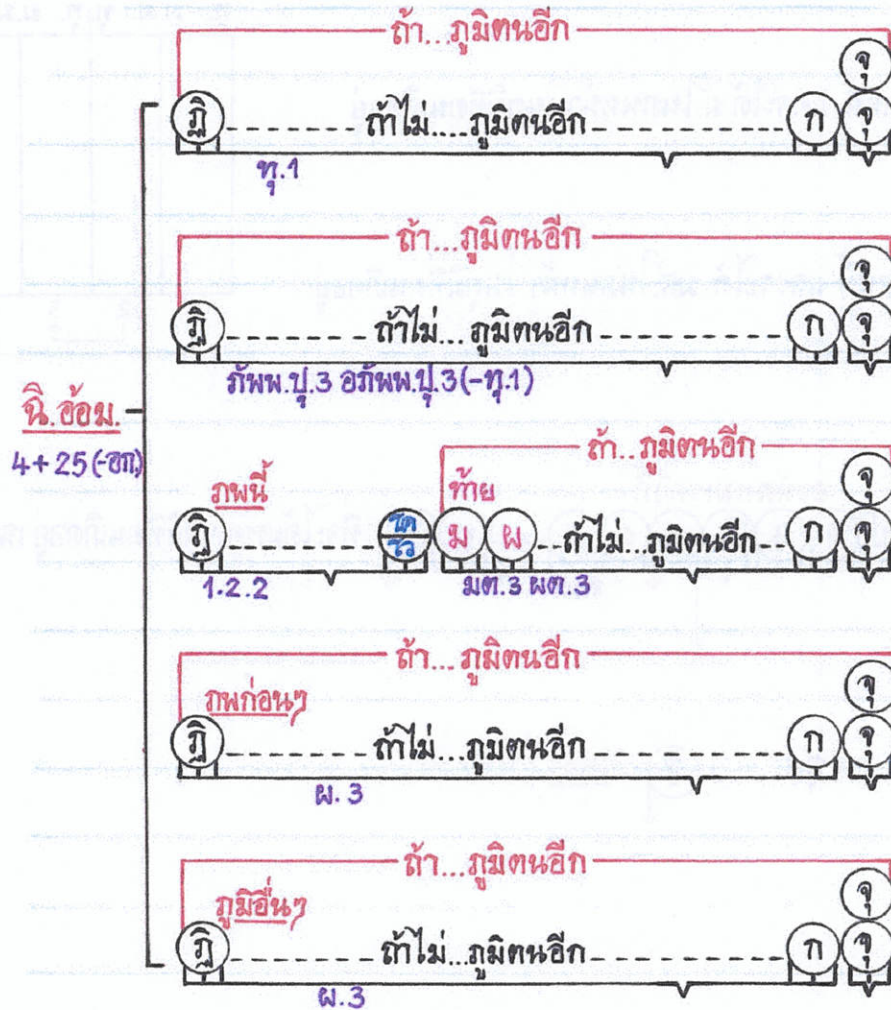

อาปาณิกาน์
อภาย. 4

เย จ ปุณฺณชฌา มคฺคํ น ปฏิลภิสฺสํหติ (มุขยนัย)
ที่จะไม่ได้มรรคในภูมิที่ตนเกิดอยู่
จตุ. 4 ปญจ. 17 (-5, 4)

ที่จะได้ มต. ในภพนี้,
และจะได้ มล. ในภูมิอื่นๆ แล้วจะปริ.

จตุ. 3 (-เนว.)
ปญจ. 16 (-สุ. 5, ฌ. 1, อภาย. 4)

ที่ได้ มต. จากภพก่อนๆ ในภูมิที่ตนเกิดอยู่
และจะได้ มล. ในภูมิอื่นๆ แล้วจะปริ.

(ลทิสฺสุปจกรณัย)

ที่ได้ มต. จากภูมิอื่นๆ มาแล้ว
แต่จะไม่ได้ ม. ในภูมิที่ตนเกิดอยู่

จตุ. 3 (-เนว.)
ปญจ. 20 (-ฌ. 1, อภ. 1, อภาย. 4)

น. ข้อ ๓.
4 + 25 (-ธก.)

ประวัติ. นี.3 น./จ. โล. ทุกข.-มรรค. (น.322)
 จด. จด.

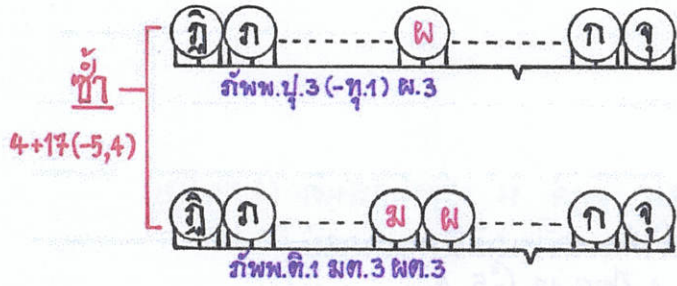

ที่จะไม่ได้ ม.ในภาพนี้ แต่จะได้ ม.ในภาพหน้า ในภูมิที่ตนเกิดอยู่

ที่จะได้ มต.ในภาพนี้ และจะได้ มส.ในภาพหน้า ในภูมิที่ตนเกิดอยู่

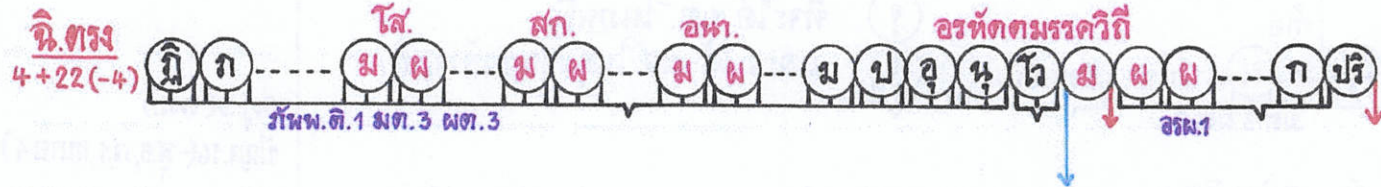
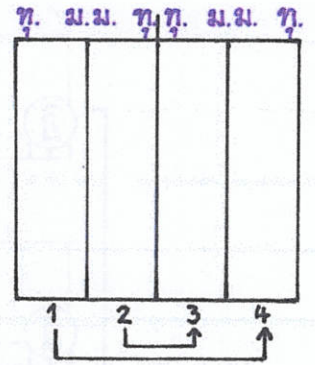

ที่จะได้มรรคในภูมิที่ตนเกิดอยู่ เฉพาะในภาพนี้



น. ข้อ ๓
4 + 25 (สก.)

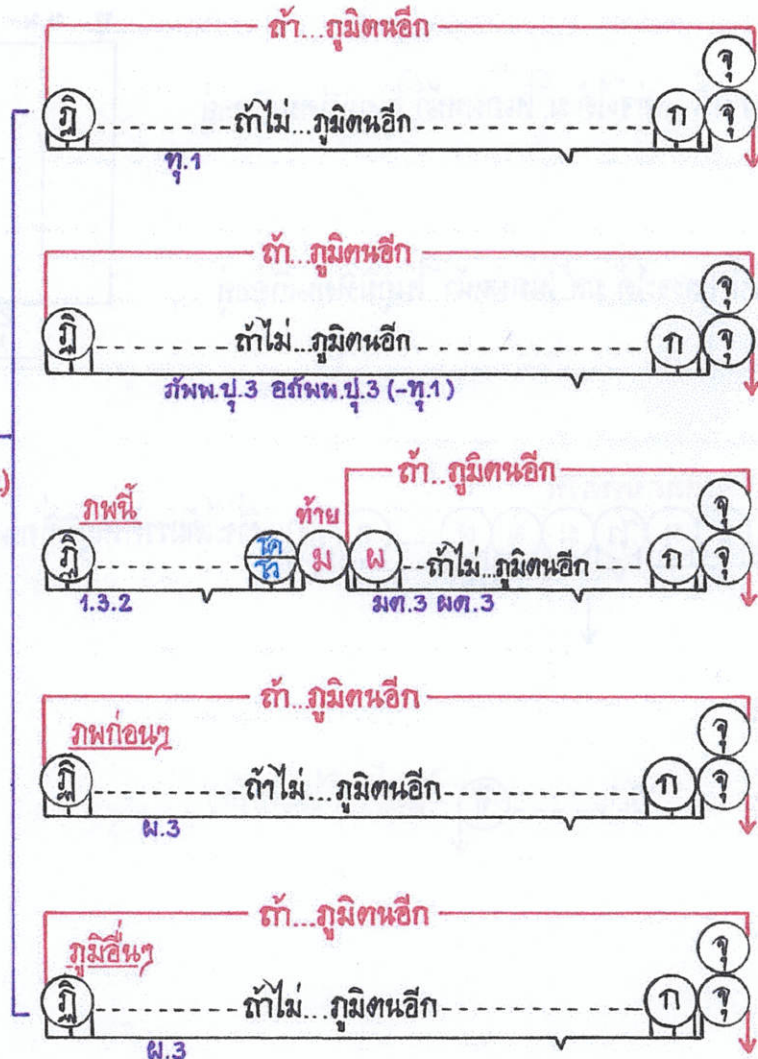

อาปายิกกัม
อบายกัม 4

เย จ ปุณฺณสา มตฺตํ น ปฏิลลิสฺสหนฺติ (มุขยนัย)
ที่จะไม่ได้มรรคในกัมมที่ตนเกิดอยู่
จต.4 ปัญจ.17 (-สท.5, อบาย.4)

ที่จะได้ มต. ในภพนี้
และจะได้ มส. ในกัมมิตนอื่นๆ แล้วจะประวิฬพาน

จต.3 (-แนว.1)
ปัญจ.16 (-สท.5, เถ.1, อบาย.4)

ที่ได้ มต. จากภพก่อนๆ ในกัมมที่ตนเกิดอยู่
และจะได้ มส. ในกัมมิตนอื่นๆ แล้วจะประวิฬพาน

(สทิสูปจารนัย)

ที่ได้ มต. จากกัมมิตนอื่นๆ มาแล้ว
แต่จะไม่ได้มรรคในกัมมที่ตนเกิดอยู่

จต.3 (-แนว.1)
ปัญจ.20 (-ฉ.1, สก.1, อบาย.4)

นิ.อ้อม
4+25(-อก)

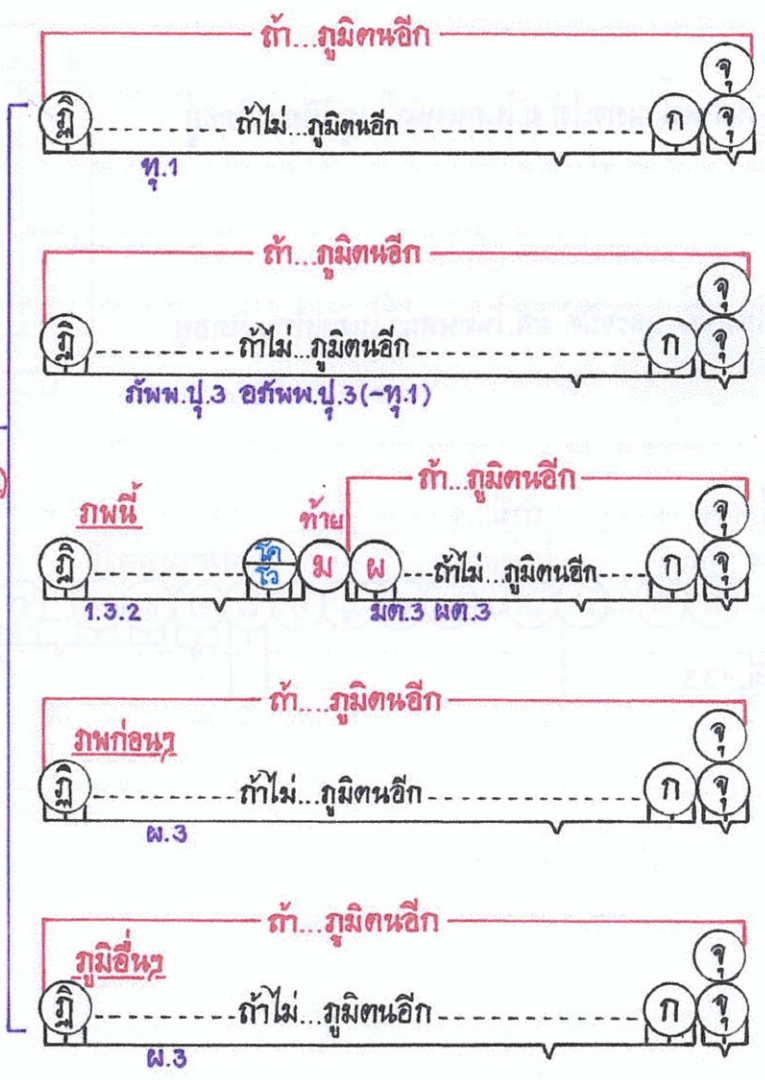

อาปายิกาน์
อบายกัมิ 4

เย จ ปุรุชัหา มคคั น ปฏิลภิสัสนหติ (มุขยัณย)
ที่จัไม่จัมรดทในกัมิที่ตทเกิดออยู่
จตุ. 4 ปักุจ. 17 (-สุท. 5, อบาย. 4)

ที่จัได้ มต. ในภพนี้
และจัได้ มส. ในกัมิอื่นฯ แล้วจัปริณพพาน

จตุ. 3 (-เนว. 1)
ปักุจ. 16 (-สุท. 5, เถ. 1, อบาย. 4)

ที่จัได้ มต. จากภพก่อนๆ ในกัมิที่ตทเกิดออยู่
และจัได้ มส. ในกัมิอื่นฯ แล้วจัปริณพพาน

(ลัทธิสุปการณั)

ที่จัได้ มต. จากกัมิอื่นฯ มาแล้ว
แต่จัจัไม่จัมรดทในกัมิที่ตทเกิดออยู่

จตุ. 3 (-เนว. 1)
ปักุจ. 20 (-เถ. 1, อก. 1, อบาย. 4)

ประวัติ. อ.3 หน./จ. โล. สุ่มทศ.- มรรค. (๒.140)
จก. จก.

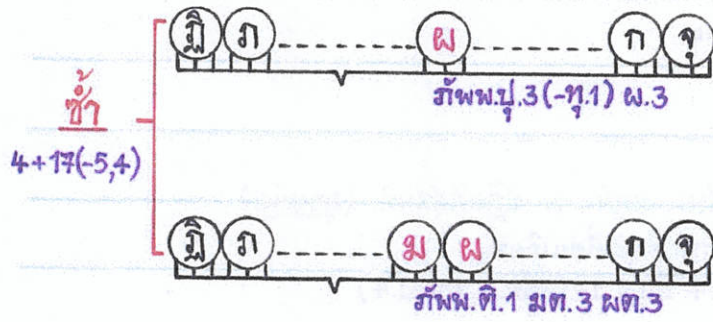

ที่จะไม่ได้ ม. โนนพนี้ แต่จะได้ ส. โนนพหน้า โนนพนี้ที่ตนเกิดอยู่

ที่จะได้ มต. โนนพนี้ และจะได้ มส. โนนพหน้า โนนพนี้ที่ตนเกิดอยู่

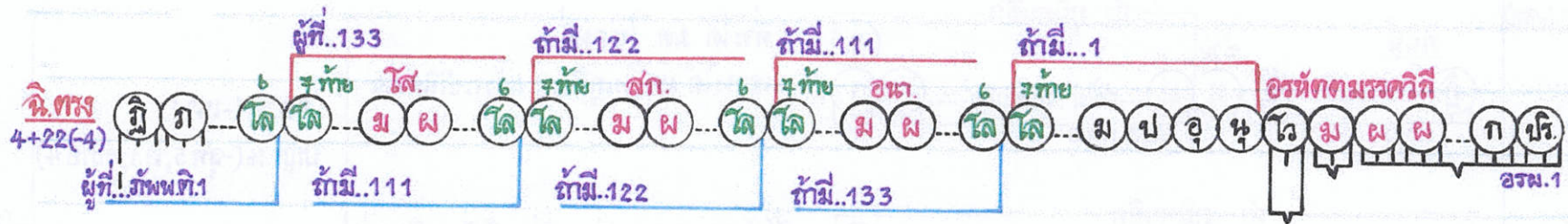
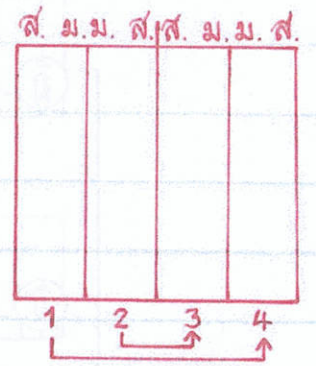

ที่จะได้มรรคใหญ่มี
ที่ตนเกิดอยู่
เฉพาะโนนนพนี้

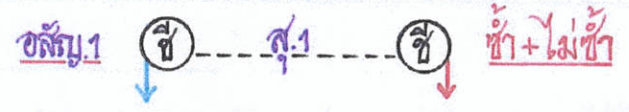

น. อ้อม
ปฐมน

ถ้า... ภูมิทนอีก
ถ้าบรรณาสันชนชณะ... โสกะ
4 5 ท้าย

มิ... ถ้าไม่... อีก... โส โส โส โส โส... ถ้าไม่... อีก... ?

ท.1

ถ้า... ภูมิทนอีก
ถ้าเป็น โส. โส. มทท. ๑

6 ๗ ท้าย

มิ... ถ้าไม่... อีก... โส โส... ถ้าไม่... อีก... ช ช ช ช ช... ?

ท.1

ลาเปยิกน
อบาย.4

ถ้า... ภูมิทนอีก
ถ้าบรรณาสันชนชณะ... โสกะ
4 5 ท้าย

มิ... ถ้าไม่... อีก... โส โส โส โส โส... ถ้าไม่... อีก... ?

ภัพ.3 ขภัพ.3 (-ท.1)

ถ้า... ภูมิทนอีก
ถ้าเป็น โส. โส. มทท. ๑

6 ๗ ท้าย

มิ... ถ้าไม่... อีก... โส โส... ถ้าไม่... อีก... ช ช ช ช ช... ?

ภัพ.3 ขภัพ.3 (-ท.1)

(มขยหัย)
เยจ ปกฐชมา มคตं น ปฏิฏริตสนนติ
ที่จะไม่ได้ ม. ในภูมิที่ตนเกิดอยู่
จตุ.4 ปัญจ.17 (-5,4)

จตุ.4
ปัญจ.25(1)

ถ้า... ภูมิทนอีก

ภพนี้ ท้าย

มิ... โส โส... ถ้าไม่... อีก... โส โส... ถ้าไม่... อีก... ?

1.2.2 3.3 ๖.3

ถ้า... ภูมิทนอีก

ภพนี้ ท้าย

มิ... โส โส... ถ้าไม่... อีก... โส โส... ถ้าไม่... อีก... ?

1.2.2 3.3

(สทิสูปจกรหัย)
ที่จะได้ มต. ในภพนี้ และจะได้
มส. ในภูมิอื่น ๆ แล้วจะประนิพนพาน
จตุ.3 (-เหว.) ปัญจ.16 (-จตุ.6 อบาย.4)
7+9

น. อ้อม
อริยะ

ถ้า... ภูมิทนอีก

ภพก่อนๆ

มิ... ถ้าไม่... อีก... โส โส... ถ้าไม่... อีก... ?

๘.3 ๘.3

ที่จะได้ มต. จากภพก่อนๆ ในภูมิที่ตนเกิดอยู่
และจะได้ มส. ในภูมิอื่น ๆ แล้วจะประนิพนพาน

ถ้า... ภูมิทนอีก

ภูมิอื่น ๆ

มิ... ถ้าไม่... อีก... โส โส... ถ้าไม่... อีก... ?

๘.3 ๘.3

ที่จะได้ มต. จากภูมิอื่น ๆ มาแล้ว แต่จะไม่ได้ ม. ในภูมิที่ตนเกิดอยู่
จตุ.3 (-เหว.) ปัญจ.20 (-เวทป.1, อก.1, อบาย.4)

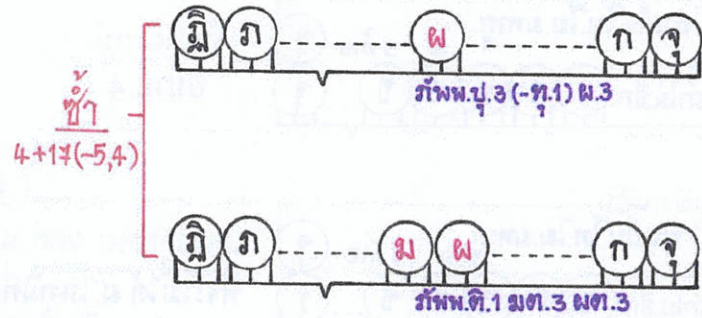

ที่จะไม่ได้ ม.ในภพนี้ แต่จะได้ ม.ในภพหน้า ในภุมิตที่ตนเกิดอยู่

ที่จะได้ มต.ในภพนี้ และจะได้ มส.ในภพหน้า ในภุมิตที่ตนเกิดอยู่

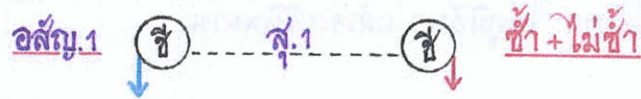
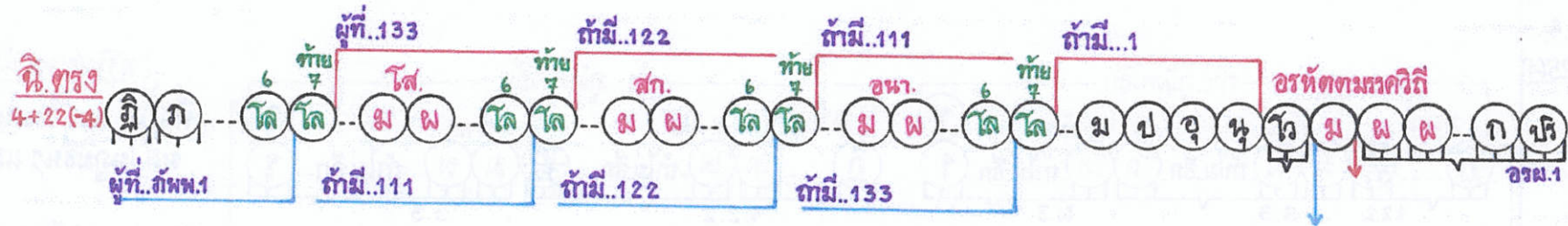
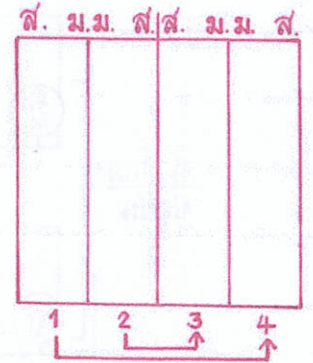

นิตย. อ้อม
บุรุษน



อาปาถิกาน์
อธิบาย. 4

(มุขยนัย)

เข จ บุรุษนมา มคค น ปฏิภนิตสันติ
ที่จะไม่ได้ ม.ในภูมิที่ตนเกิดอยู่
จตุ.4 ปัญจ.17 (-5,4)

จตุ.4
ปัญจ.25(-1)

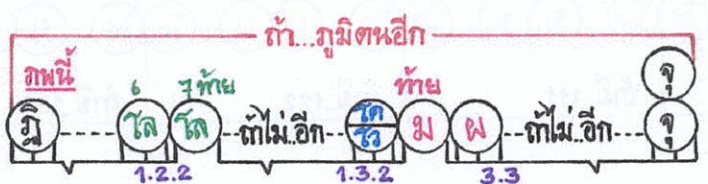
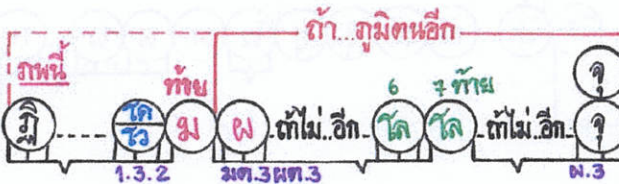

(สทิสูปจารนัย)

ที่จะได้ มต.ในภพนนี้ และจะได้
มต.ในภูมิอื่นๆ แล้วจะ परिณพพาน
จตุ.3(-แนว.1) ปัญจ.16 (-จตุ.6, อปาย.4)

นิตย. อ้อม
อริยะ

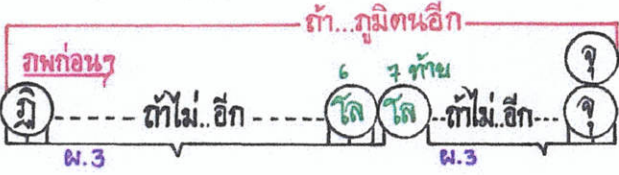

ที่ได้ มต. จากภพก่อน ในภูมิที่ตนเกิดอยู่
และจะได้ มต. ในภูมิอื่นๆ แล้วจะ परिณพพาน

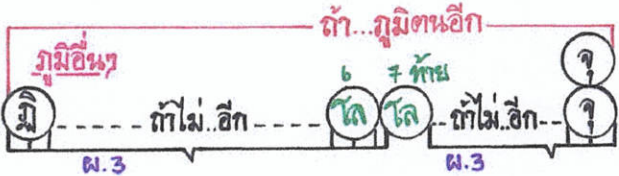

ที่ได้ มต. จากภูมิอื่นๆ มาแล้ว แต่จะไม่ได้ ม.ในภูมิที่ตนเกิดอยู่
จตุ.3(-แนว.1) ปัญจ.20 (-เวทป.1, อก.1, อปาย.4)

ประวัติ. อุนิ. 3 นุ/จ. โส. สสมุทร. - มรต. (น.517)
จก. - จต.

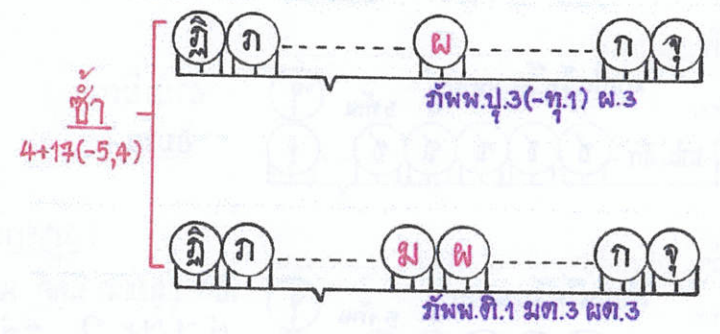

ที่จะไม่ได้ ม.ในภาพนี้ แต่จะได้ ม.ในภาพหน้า ในภูมิที่ตนเกิดอยู่

ที่จะได้ มต.ในภาพนี้ และจะได้ มส.ในภาพหน้า ในภูมิที่ตนเกิดอยู่

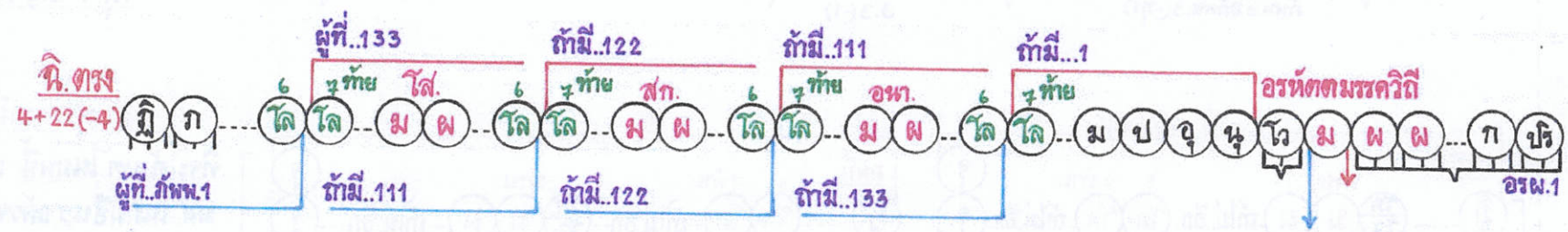
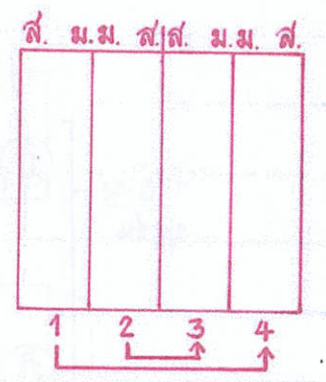

ที่จะได้มรต.ในภูมิที่ตนเกิดอยู่เฉพาะในภาพนี้

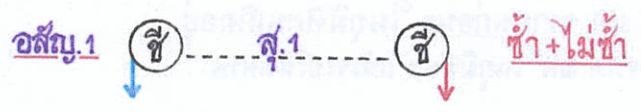

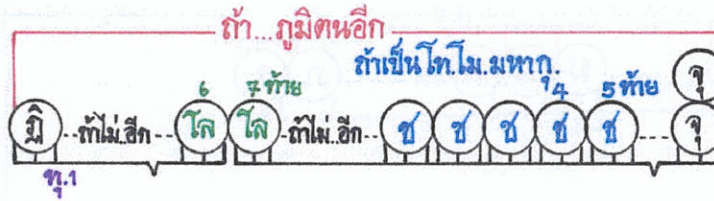
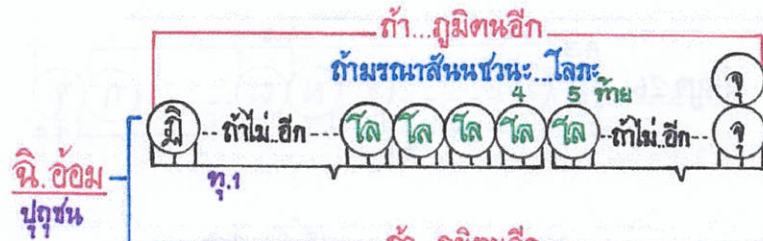

อาปายิกนั
อบาย. 4

จต. 4
ปัญจ. 25(-1)



(มุขยนัย)
เย จ ปถยธนา มคต น ปฏิลวิสสันติ
ที่จะไม่ได้ ม. ในภูมิที่ตนเกิดอยู่
จต. 4 ปัญจ. 17 (-5,4)

นิ. อ้อม
อริยะ

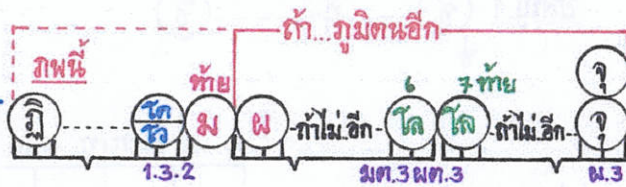

(สิทธิปูจรรย์)
ที่จะได้ มต. ในภพนี้ และจะได้
มต. ในภูมิอื่นๆ แล้วจะประิณพพาน
จต. 3 (-แนว.1) ปัญจ. 16
(-จตุตถ. 4, อบาย. 4)



ที่ได้ มต. จากภพก่อนๆ ในภูมิที่ตนเกิดอยู่
และจะได้ มต. ในภูมิอื่นๆ แล้วจะประิณพพาน



ที่ได้ มต. จากภูมิอื่นๆ มาแล้ว แต่จะไม่ได้ ม. ในภูมิที่ตนเกิดอยู่
จต. 3 (-แนว.1) ปัญจ. 20 (-ถพ. 1, อภ. 1, อบาย. 4)

ประวัติ. อ./อ.นิ. 4 น./จ. ล. ททข.-ส.มทช. (น.150)
 กก. ตก.
 กก. ตต.

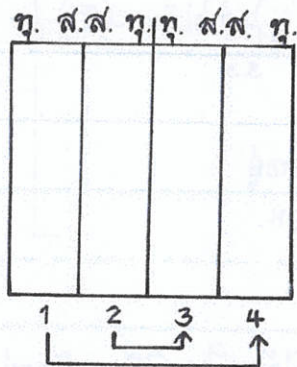
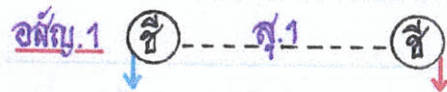
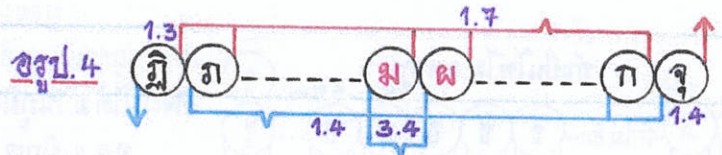
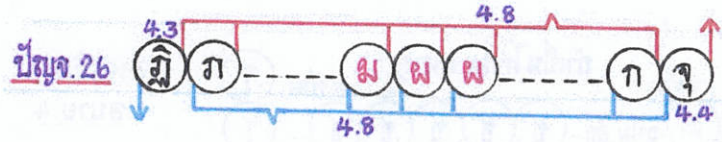

วิถังกบาลี

สพเพสั [อุปปชชนทาน
 จวนทาน]

ปวตเต จิตตสส [อุปปาทกขณ
 มงคกขณ]

อรูปเป มคคสส จ ผลสส จ [อุปปาทกขณ
 มงคกขณ]

ประวัติ. นิ. 4 น./จ. ล. ททข.-ส.มทช. (น.339)
 กก. ตก.
 กก. ตต.

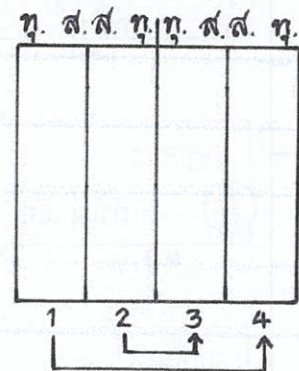
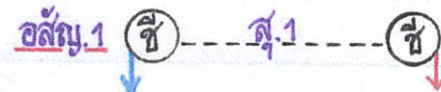
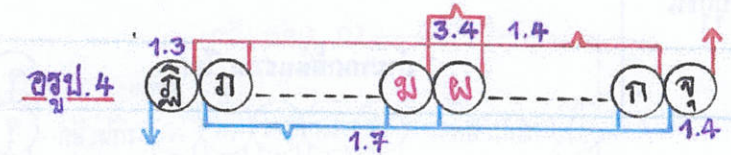
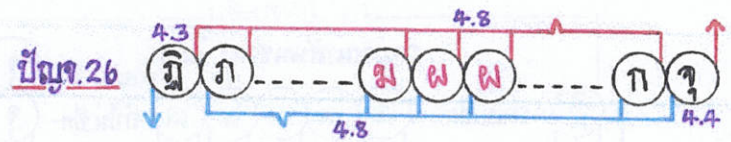

ประวัติ. อ/อ. 4 ๗/จ. ล. ทักษ.-มรรค. (๗.152)

กก. คก.
กท. คต.

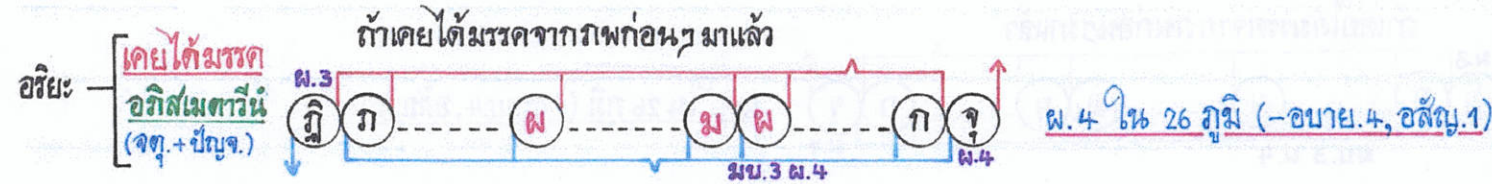
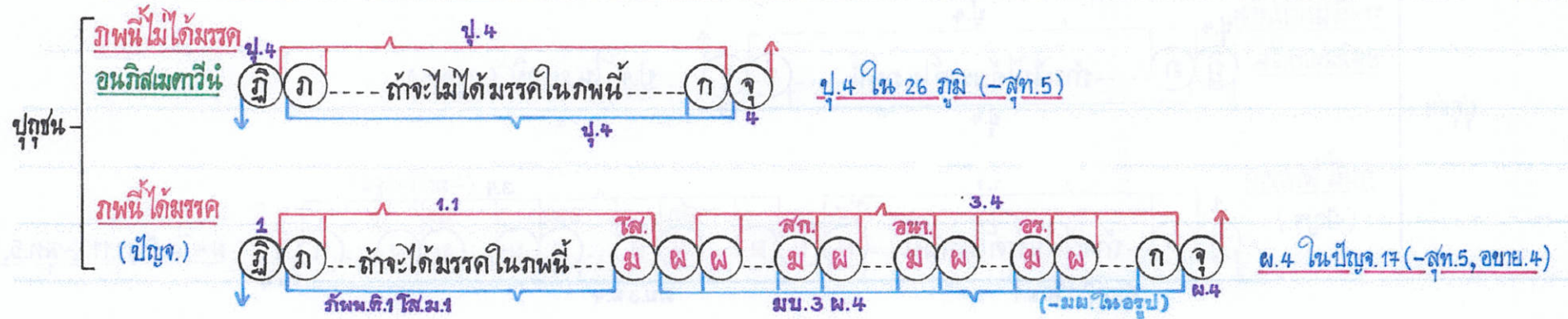

มรรคจิตผลจิตในอรุปรภูมิ

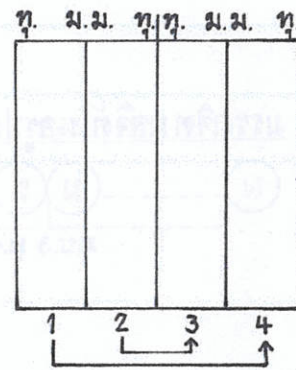

ประวัติ. นี. 4 นุ./จ. ล. ทกข.-มรรค. (น.341)
 กต. คต.

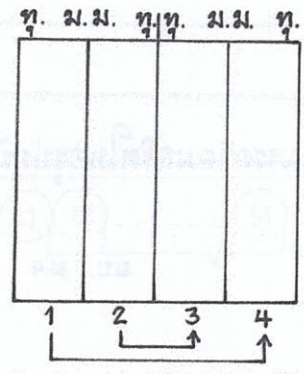
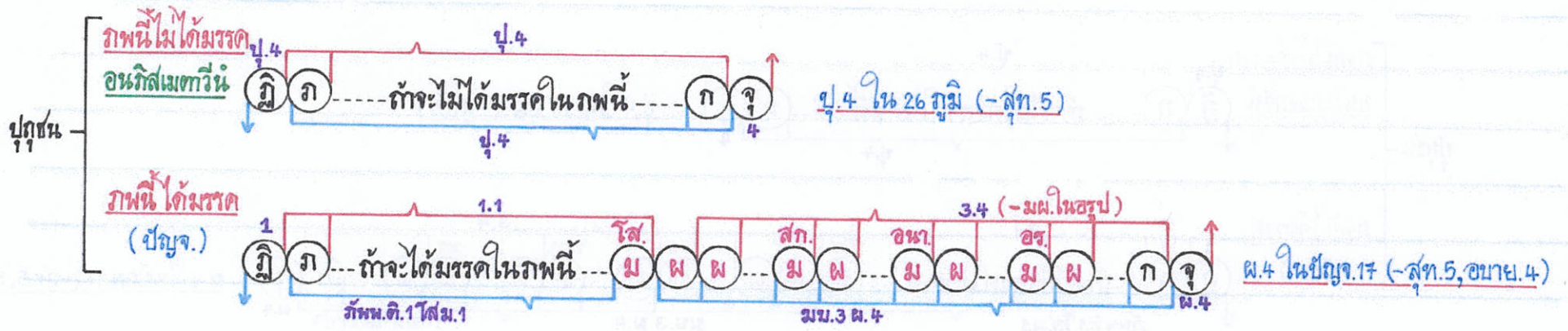

ประวัติ. อุ/อุหิ. 4 น./จ. ล. สมุทย.-มวรด. (น.157)
 กก. คก.
 กก. คค.

ภาพนี้ไม่ได้ + ภาพนี้ได้มวรด

ปัจจุบันนี้ได้มวรด + เคยได้มวรดจากภาพก่อนๆ มาแล้ว

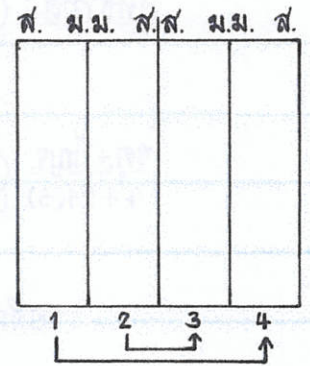
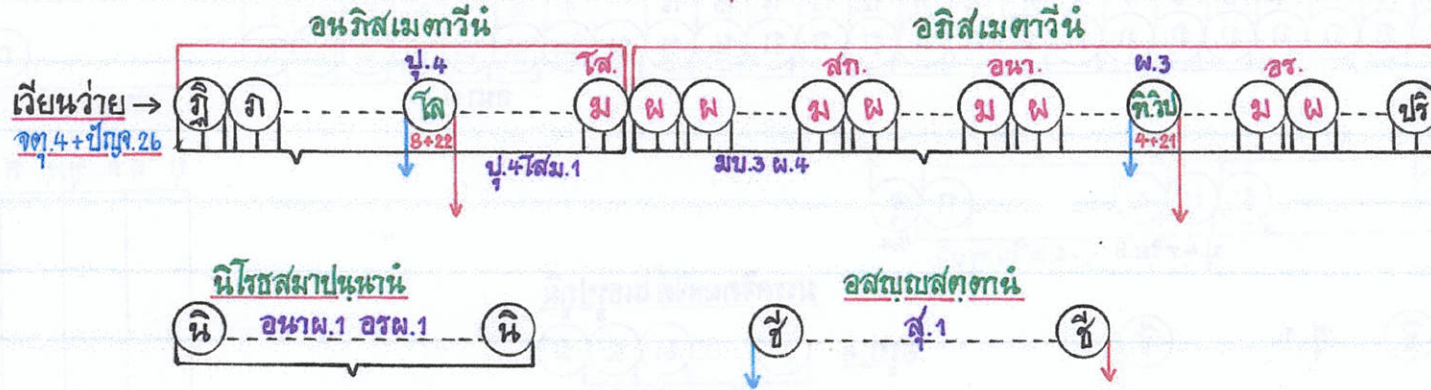

ประวัติ. หิ. 4 น./จ. ล. สมุทย.-มวรด. (น.346)
 กก. คค.

ภาพนี้ไม่ได้ + ภาพนี้ได้มวรด

ปัจจุบันนี้ได้มวรด + เคยได้มวรดจากภาพก่อนๆ มาแล้ว

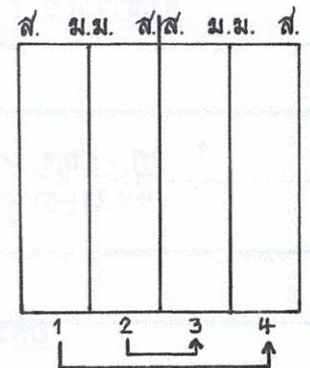
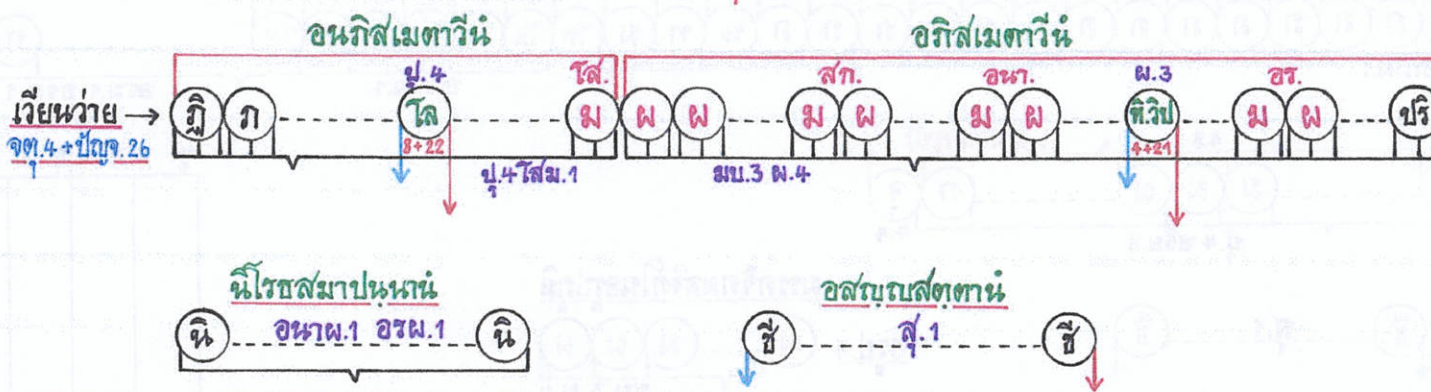

ประวัติ. อ./อ.นิ. 4 น./จ. โล. ทุกข.-สมุท. (น.162)

กก. คก.
กก. คค.

ภานิกันตีกโลกษณะ

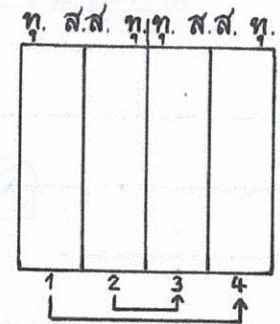
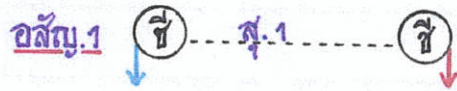
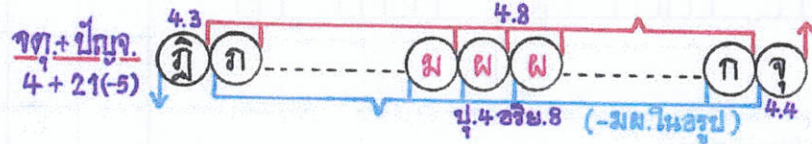
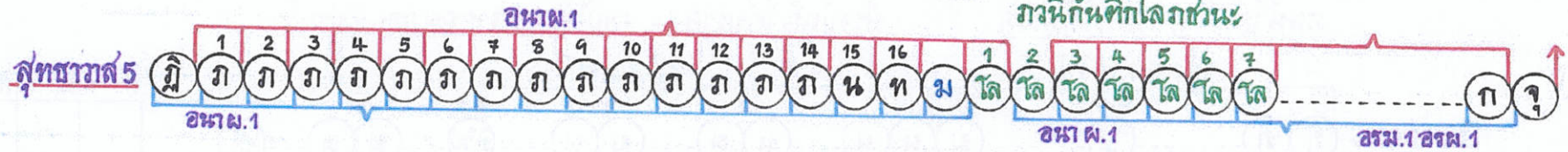

ประวัติ. นิ. 4 น./จ. โล. ทุกข.-สมุท. (น.351)

กค. คค.

ภานิกันตีกโลกษณะ

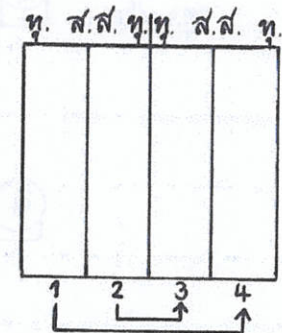
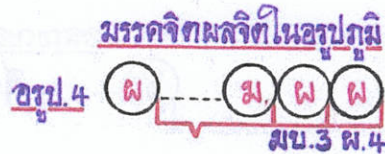
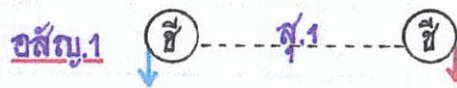
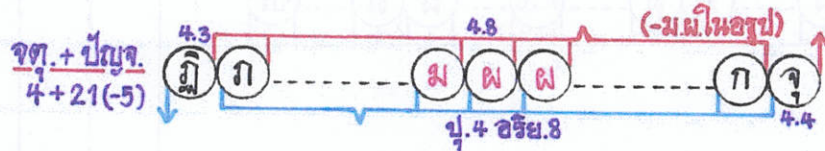
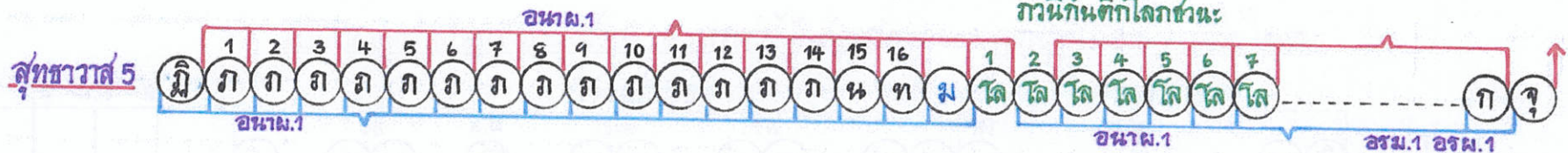

ประวัติ. ช./อ.นิ. 4 นุ/จ.โล. ทักษ.-มรรค. (น.167)

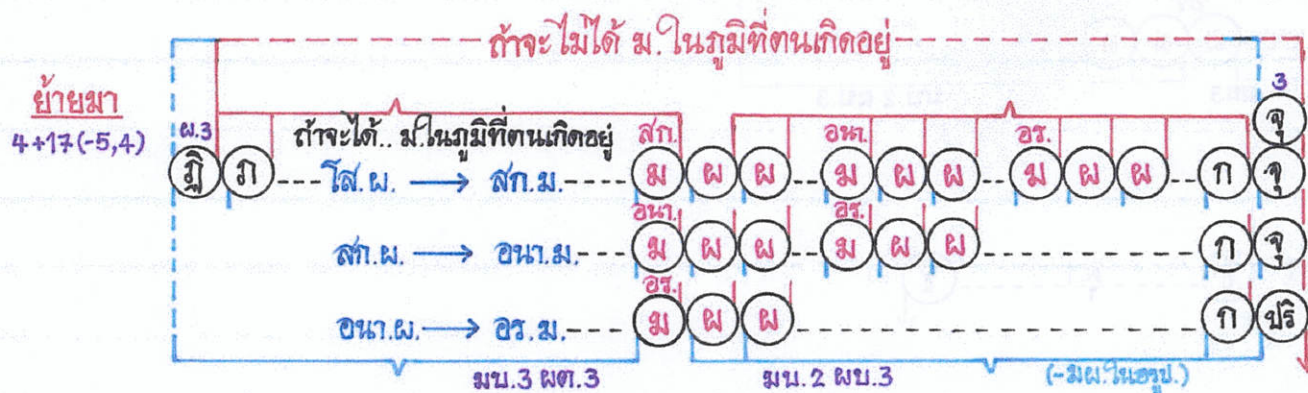
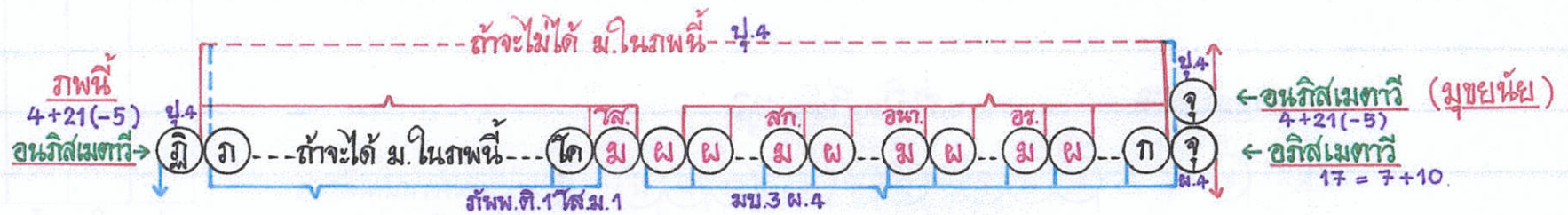
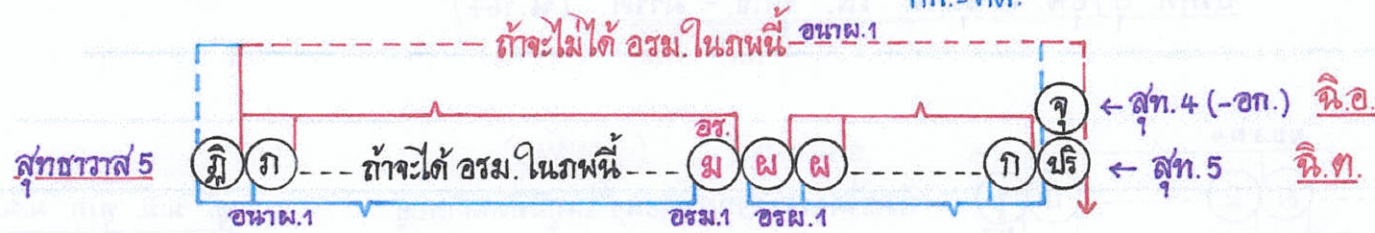

(สกิลูปจารนัย)
ผู้ที่เคยได้ มต. จากภุมิติน มาแล้ว
แต่ไม่เคยได้ ม.ในภุมิตินเกิดอยู่
ที่ชื่อว่า ตตต อนภัสเมตาวี
บุคคลเหล่านั้นได้แก่...

ประวัติ. อ./อหิ. 4 หน./จ. โส. ทกข. - มจรค. (น.167)
 กก. คก.
 กก. ตต.

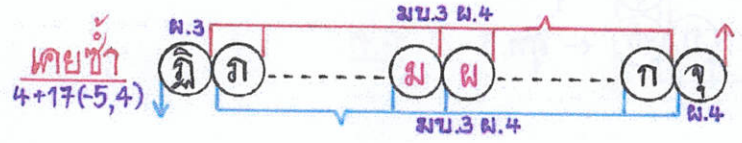

อภิสิทธิ์เมตที (ขยาย)
 ที่เคยได้มรรคจากภาพก่อนๆ ในภูมิที่ตนเกิดอยู่

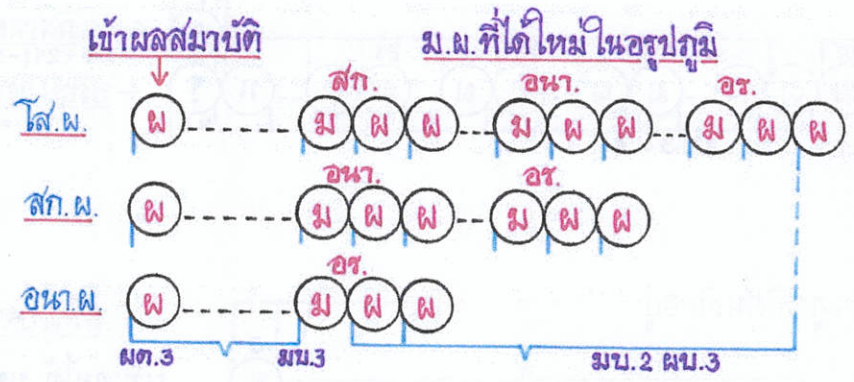

ที่เคยได้มรรคจากภาพก่อนๆ
 ในภูมิที่ตนเกิดอยู่
 หรือในภาพนี้ ก็ตาม...

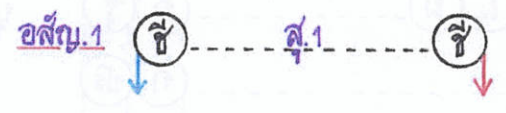
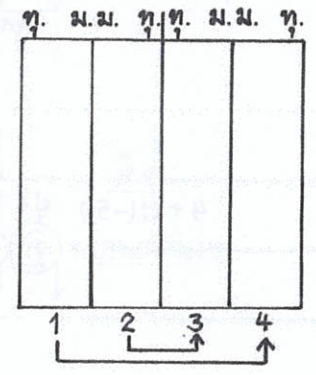

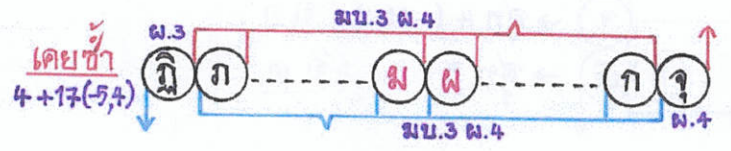

อภิสเมตวิ (มายหัย)
 ที่เคยได้มรรคจากภพก่อนๆ ในภุมิที่ตนเกิดอยู่

เข้าผลสมาบัติ ม.พ. ที่ได้ใหม่ในอรุปรภูมิ

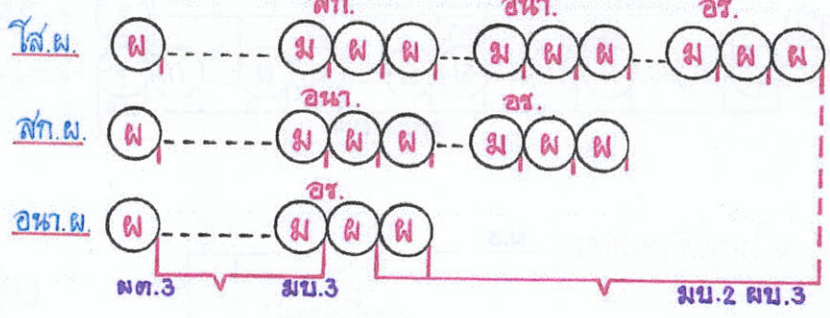

ที่เคยได้มรรคจากภพก่อนๆ
 ในภุมิที่ตนเกิดอยู่
 หรือ ในภพนี้ก็ตาม

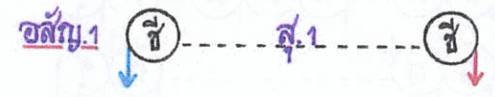
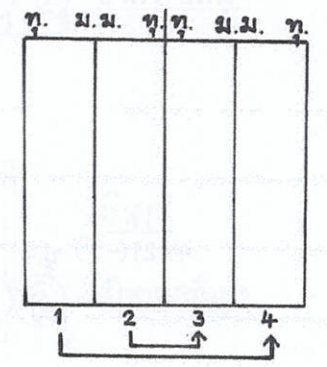

* วิถีคน

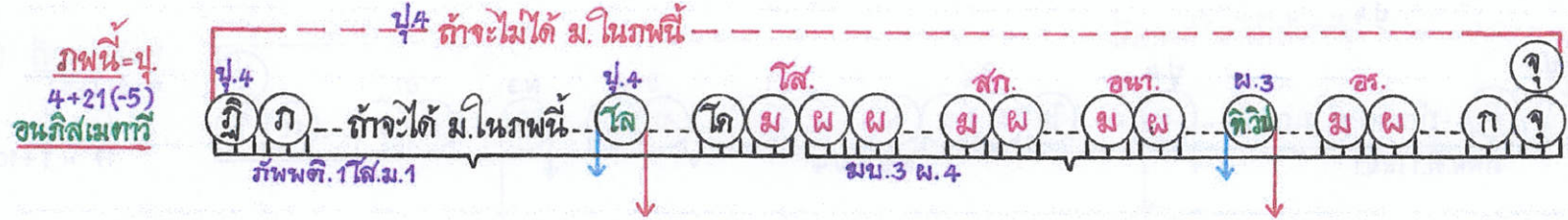
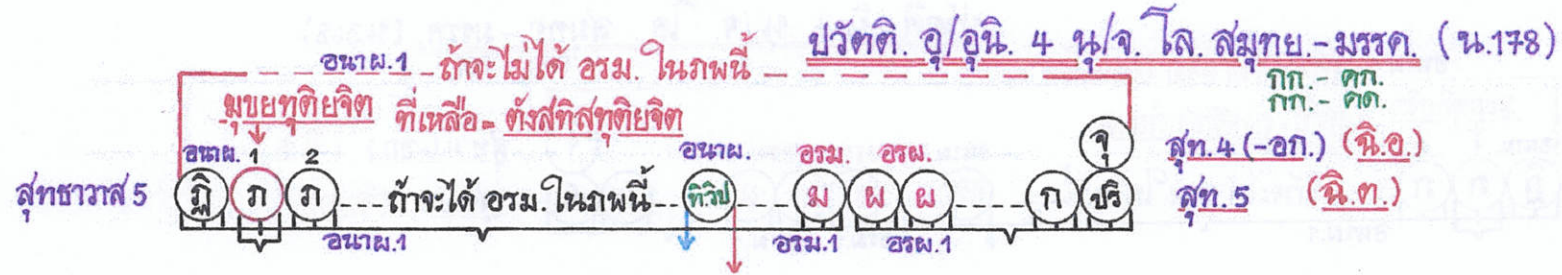

อนภิสเมตาวี (มุขขันธ์)
4 + 21 (-5)
อนภิสเมตาวี
17 = 7 + 10

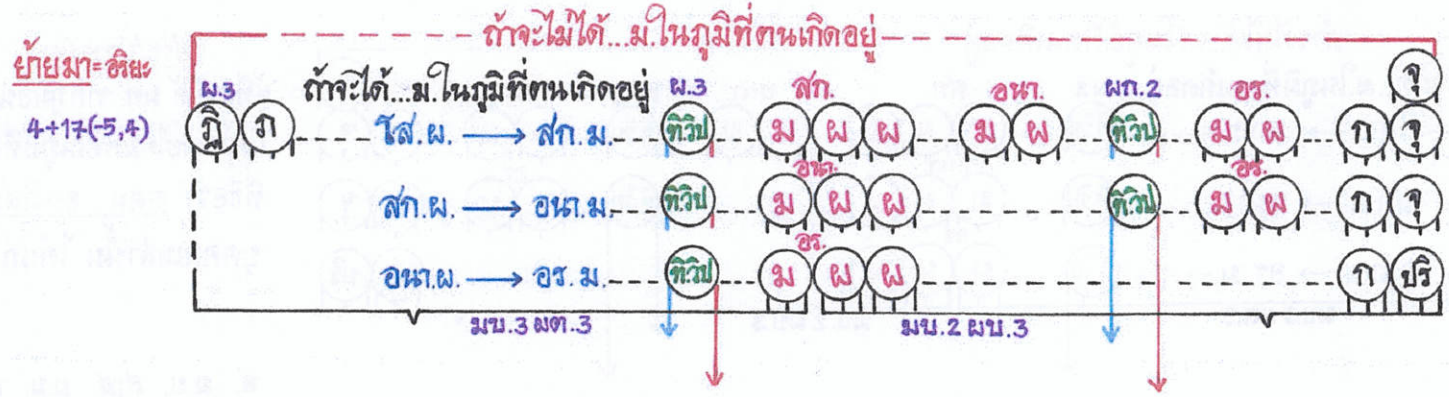

(สทิสปูจารณ์)
ผู้ที่เคยได้ มต. จากภุมิอื่น ๆ มาแล้ว
แต่ไม่เคยได้ ม. ในภุมิที่ตนเกิดอยู่
ที่ชื่อว่า ตตต อนภิสเมตาวี
บุคคลเหล่านี้ได้แก่...

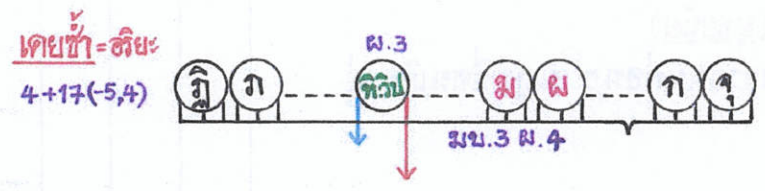

อนภิสเมตาวี (มุขขันธ์)
ที่ เคยได้ ม. จากภพก่อน ในภุมิที่ตนเกิดอยู่

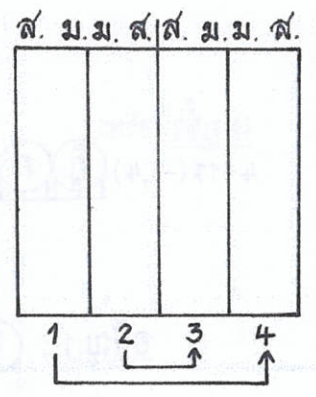
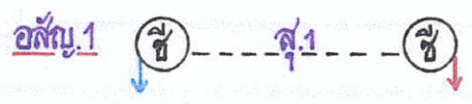

ประวัติ. นี. 4 นุ./จ. โล. สัมทต. - มรรค. (น.368)
กต. คต.

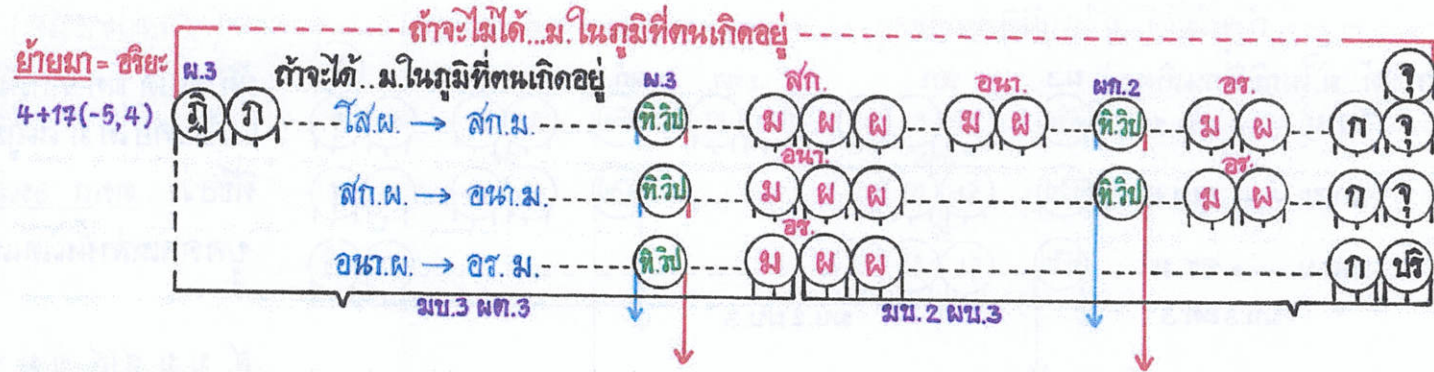
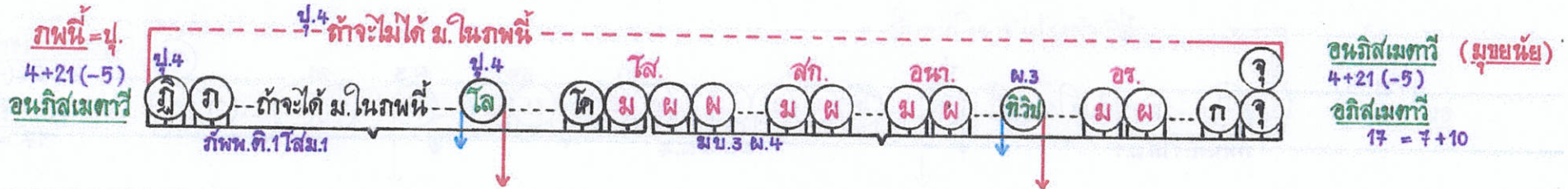
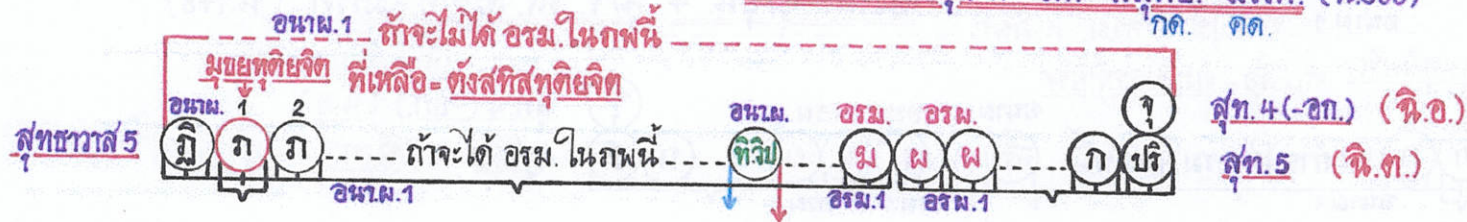

(สติสุปจารัญ)

ผู้ที่เคยได้ มท. จากภุมิอื่น ๆ มาแล้ว
แต่ไม่เคยได้มรรคในภุมิที่ตนเกิดอยู่
ที่ชื่อว่า ตตถ อนภิสเมตาวี
บุคคลเหล่านั้น ได้แก่....

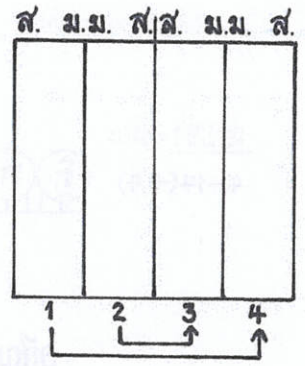
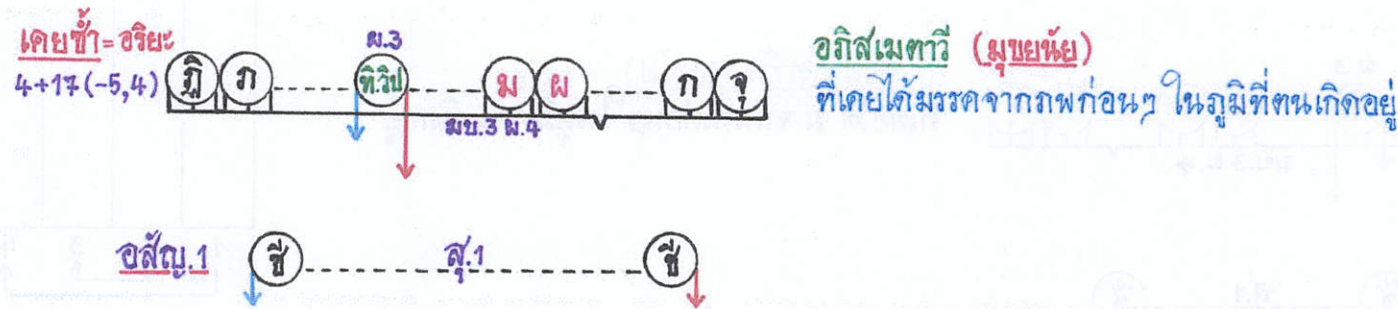

เคยซ้ำ = อธิษ
4+17 (-5,4)

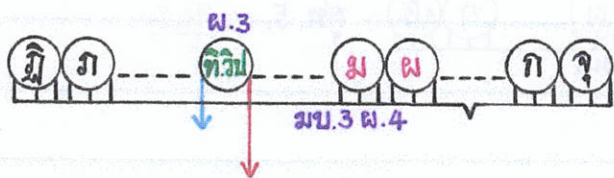

อธิษเมตวี่ (มุขณัย)
ที่เคยได้ ม.จากภพก่อนๆ ในภุมิที่ตนเกิดอยู่

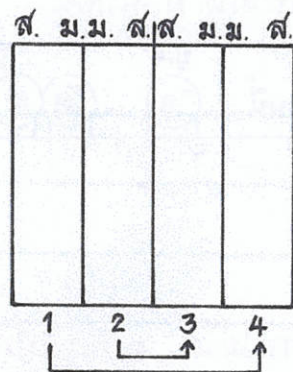
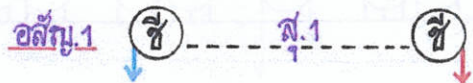

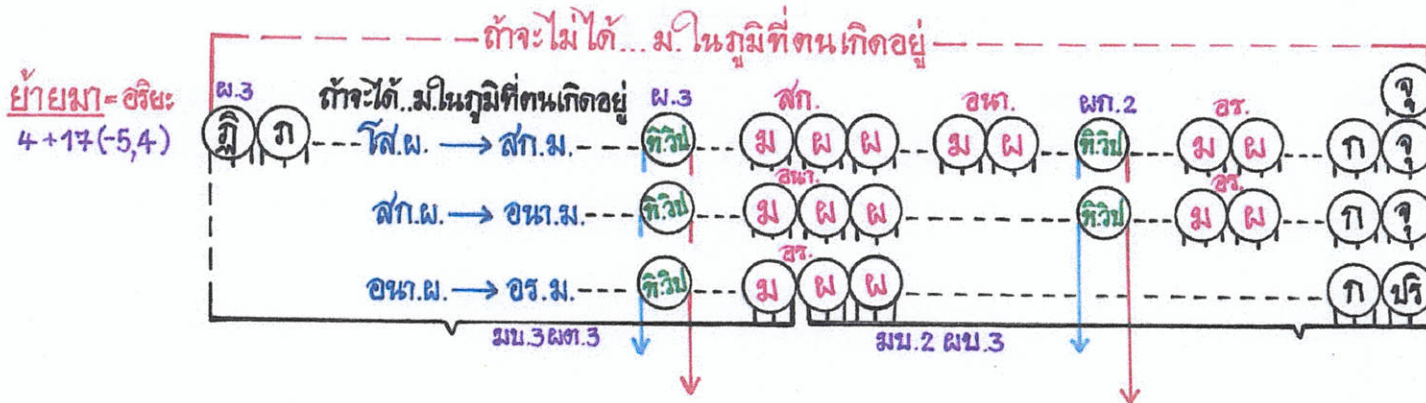
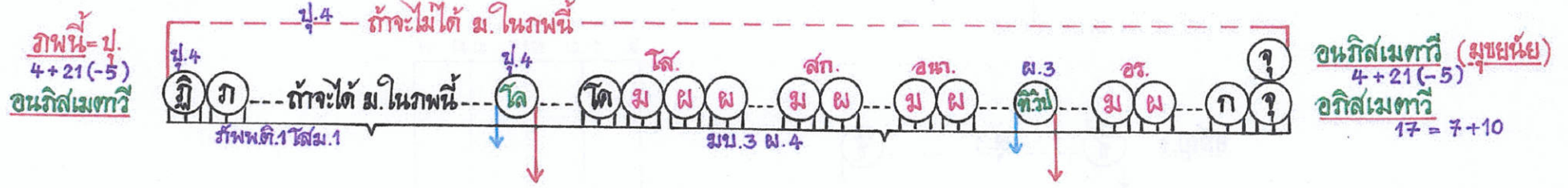
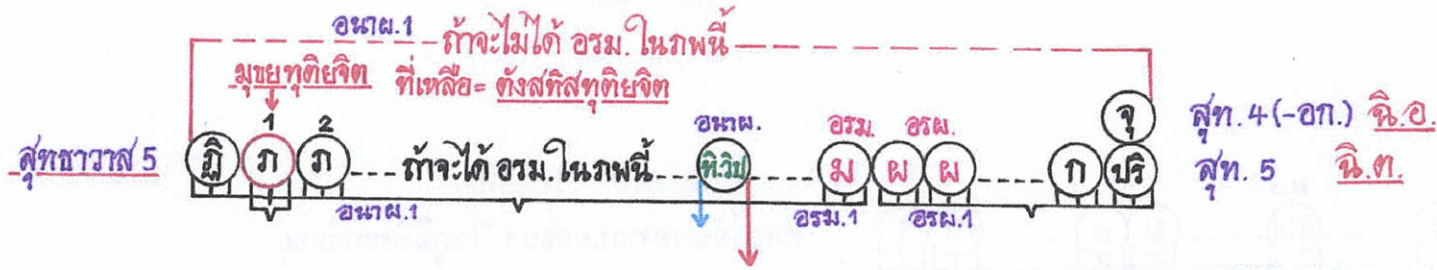

(ลทิสูปจารณัย)

ผู้ที่เคยได้ มต. จากภูมิอื่นๆ มาแล้ว
แต่ไม่เคยได้ ม. ในภูมิที่ตนเกิดอยู่
ที่ชื่อว่า ตตถ อนภิสเมทวิ
บุคคลเหล่านั้นได้แก่....

ประวัติ. น. 4 น. / จ. โส. ส. มุทย. - มรค. (น. 368)
กต. คต.

เคยซ้ำ = อริยะ
4+17 (-5,4)

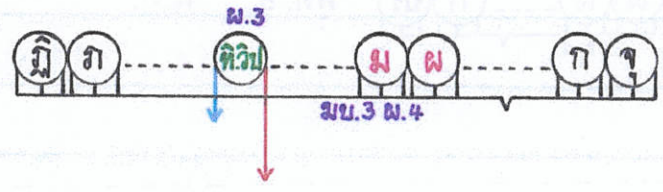

อภิสเมทวิ (มุขยหัย)
ที่เคยได้มรดกจากภพก่อนๆ ในภุมิที่ตนเกิดอยู่

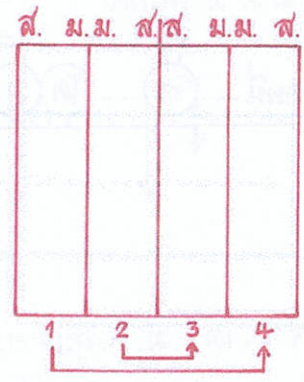
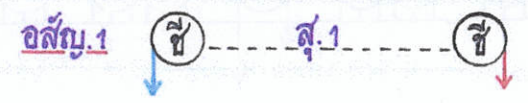

ประวัติ. อ. 5 นุ/จ. ล. ทกข.-มรต. (น.197)
กก.-จก.

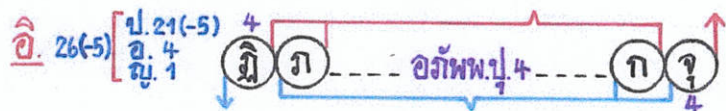

เย (จ) ปุ่ชชหา มคคค น ปฏิลภิสสนท...

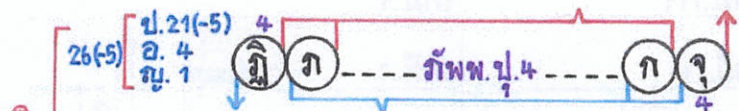
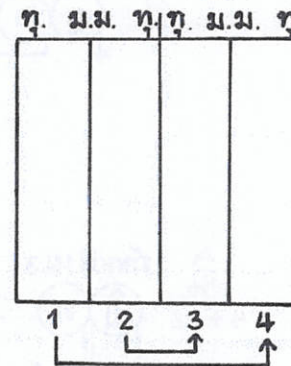

จะไม่ได้ ม.ในภพนี้ แต่จะได้ ม.ในภพหน้า

$$30 \text{ ภูมิ (-อก.)} \leq \frac{25(-1)}{4}$$

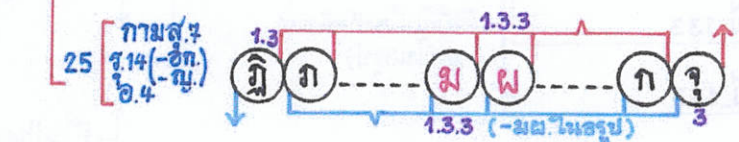

จะได้ มต.ในภพนี้ และจะได้ มส.ในภพหน้า → รวมส.ท.4 (-อก.) ด้วย

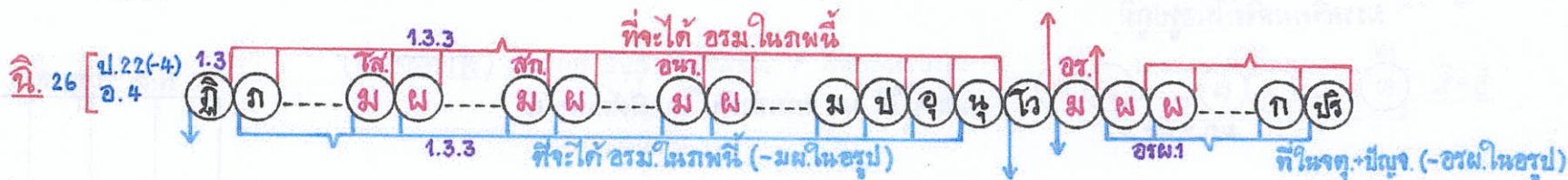

มรรคจิตผลจิตในอรุปภูมิ



อรม อรม.ในอรุปภูมิ



↑
ที่ในปญจ.

ประวัติ. อ.5 หน./จ. ล. สมุทย.-มรรค. (พ.204)
กก.-จก.

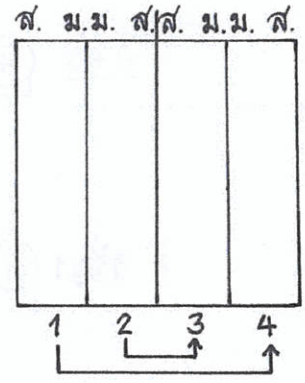
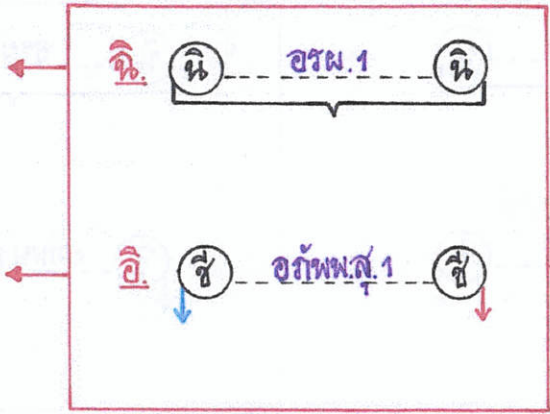
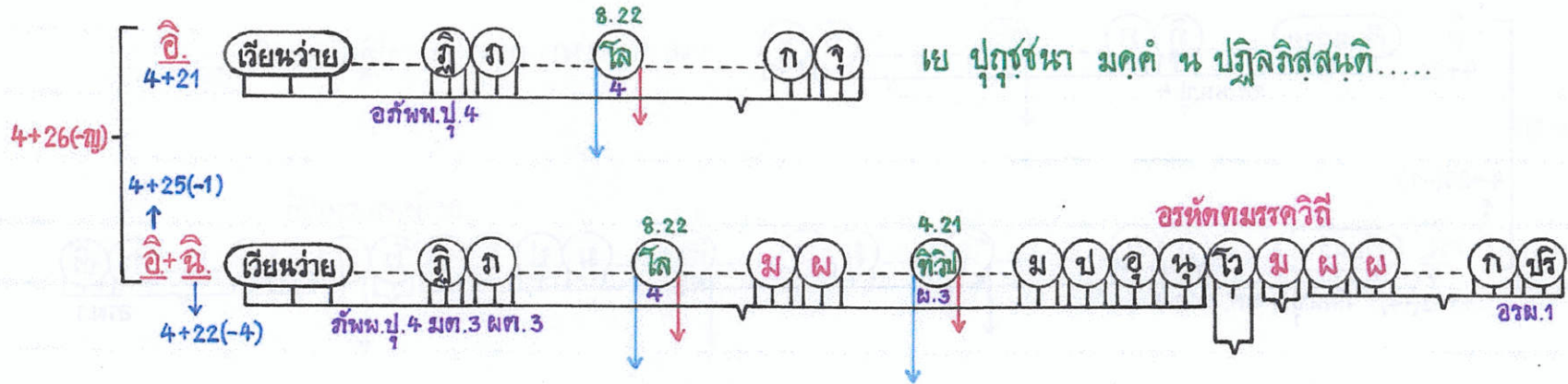

ไม่มีพระบาลี แต่เป็นองค์ธรรมที่เหลือ

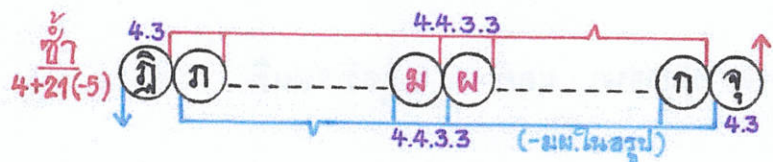

และจะเกิดในภุมิที่ตนเกิดอยู่อีก

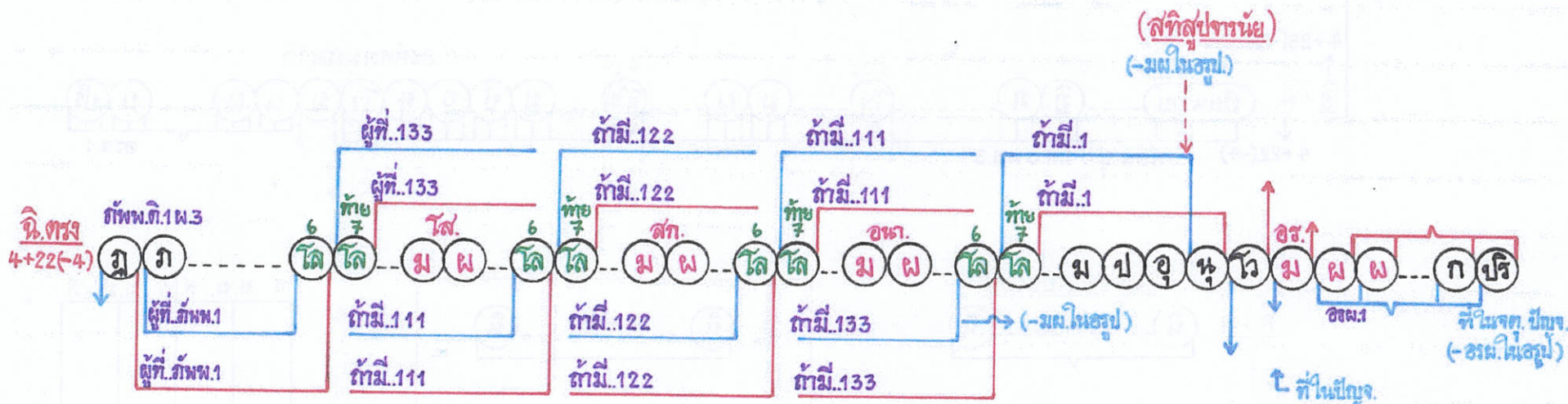

ท. ส.ส. ท.ท. ส.ส. ท.

| | | | |
|---|---|---|---|
| | | | |
| 1 | 2 | 3 | 4 |

↑

(มขยนวนัย)

ถ้ามรดกสืบทอดระหว่าง โสภทนะ

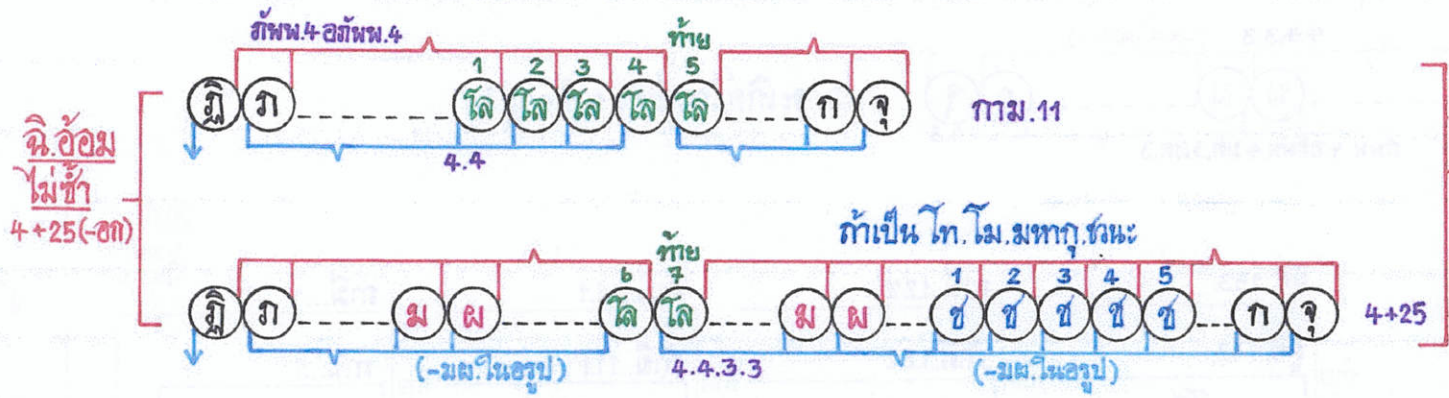

และจะไม่เกิดในกรณีที่ตนเกิดอยู่

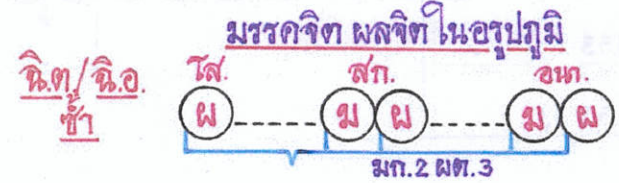

รูป มคคสส จ ผลสส จ อุปาทกขณ (มีบาลี) และจะได้ มบ. ตามลำดับ โดยมีต้นเหตุ (ต้นทากจะเกิด)

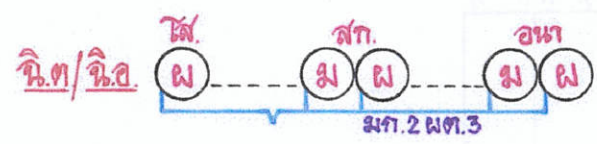

เหลือจาก รูป มคคสส จ ผลสส จ อุปาทกขณ (ลทิสฺส) และจะได้ มบ. ตามลำดับ โดยไม่มีต้นเหตุ (ไม่มีบาลี) (ต้นทากจะไม่เกิด)



รูป อคคมคคสส จ ผลสส จ อุปาทกขณ (มฺยหนฺย)

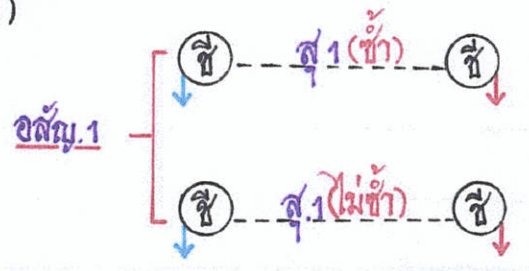

กำหนดกลไกรหัส: โสภษณะ

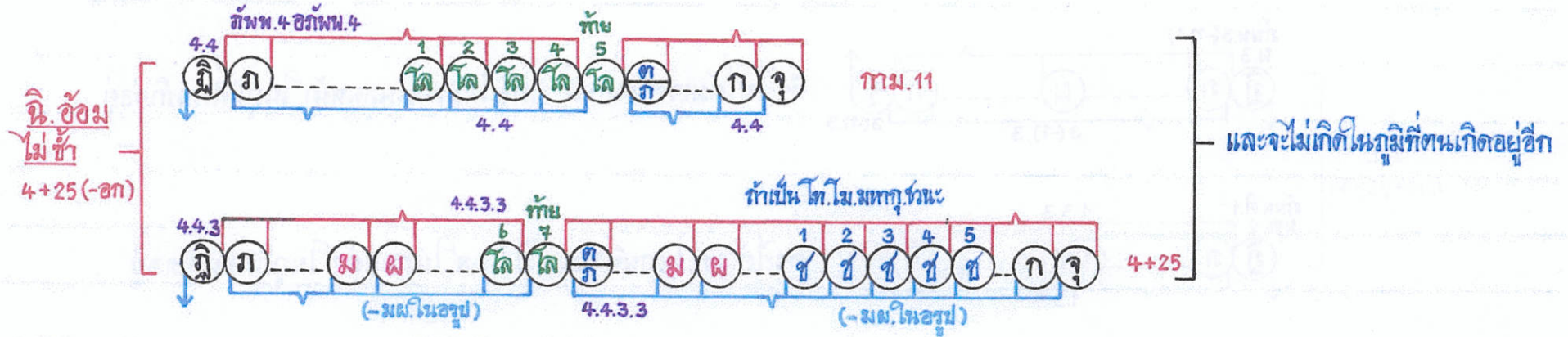

มรรคาจิต ผลจิตในรูปภูมิ

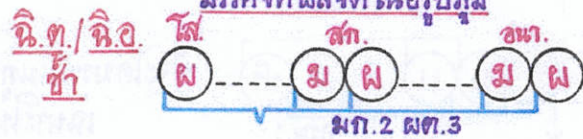

รูปเป มคคสส ๑ ผลสส ๑ อุปาทกขณ มีบาที
และจะได้ มข. ตามลำดับ โดยมีต้นทักัน
(ต้นทักจะเกิด)



เหลือจาก รูปเป มคคสส ๑ ผลสส ๑ อุปาทกขณ (ลทิส.)
และจะได้ มข. ตามลำดับ โดยไม่มีต้นทักัน ไม่มีบาที
(ต้นทักจะไม่เกิด)

อรม.อรพ.ในรูปภูมิ

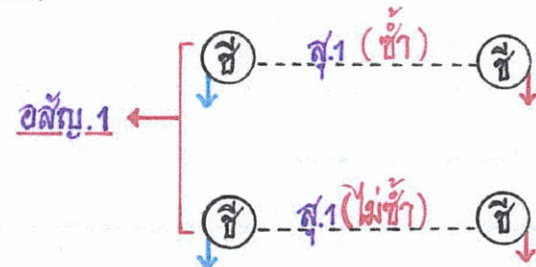

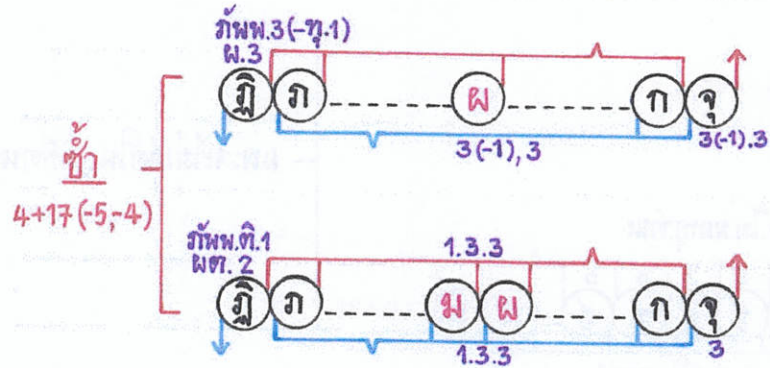

ที่จะไม่ได้มรรคในภาพนี้ แต่จะได้มรรคในภาพหน้า ในภูมิที่ตนเกิดอยู่

ที่จะได้ มต. ในภาพนี้ และจะได้ มส. ในภาพหน้า ในภูมิที่ตนเกิดอยู่

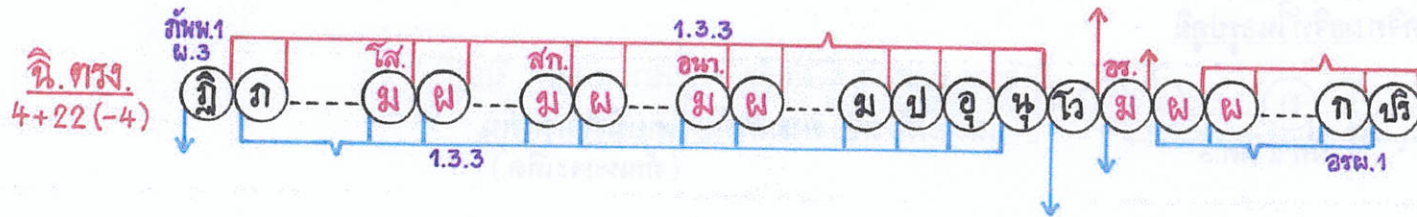

ที่จะได้มรรคในภูมิที่ตนเกิดอยู่
 เฉพาะในภาพนี้

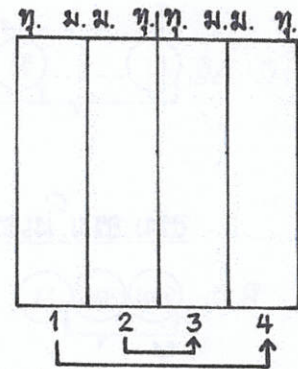

นิ.อ้อม
ไม่ซ้ำ
4+25(อก)

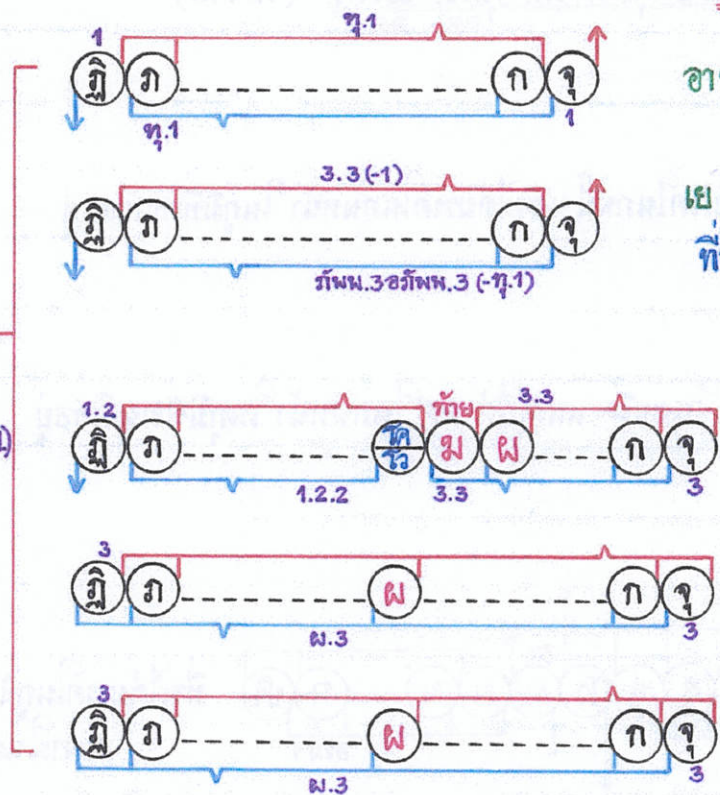

อาปา ยิกาน์ → อบายภูมิ 4

เย จ ปุณฺณนา มคคํ น ปฏฺลิทิสฺสหนฺติ มุขยหนฺย
ที่จะไม่ได้มรรคในภูมิที่ตนเกิดอยู่ → 4+17(-5,-4)

ที่จะได้ มต.ในภพนี้ และจะได้ มล.ในภูมิอื่นๆ แล้วจะปริ.
จตุ.3 (-เนว.1) ปัญจ.16 (-จตุตถ.6-อบาย.4)
ที่จะได้ มต.จากภพก่อนๆ ในภูมิที่ตนเกิดอยู่
และจะได้ มล.ในภูมิอื่นๆ แล้วจะปริ.
ที่จะได้ มต.จากภูมิอื่นๆ มาแล้ว แต่จะไม่ได้มรรคในภูมิที่ตนเกิดอยู่
จตุ.3 (-เนว.) ปัญจ.20 (-เนว.1,-อก.1,-อบาย.4)
ตั้งสุท.มาตวณ. 4(-อก.)

สทิสฺสุปจารนฺย

อสังญ.1

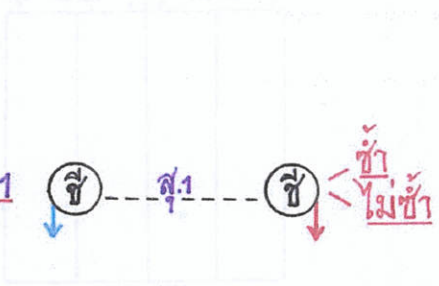

มรรคจิต ผลจิต ในอรูปภูมิ

ภพนี้ - ก่อนมรรคทั่วยกเกิด. เขาส่วนนั้นเท่านี้

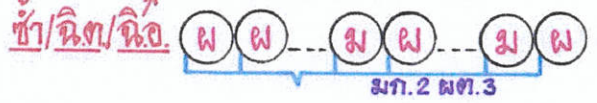

มีบาฬี
ที่จะได้ มี.ในภูมิที่ตนเกิดอยู่
อรูป.4

อรม.อรม.ในอรูปภูมิ มีบาฬี



มรรคทั่วยกของภพนี้ ภพก่อนๆ ภูมิอื่นๆ



ไม่มีบาฬี
ที่จะไม่ได้ มี.ในภูมิที่ตนเกิดอยู่
อรูป.3(-เนว.)

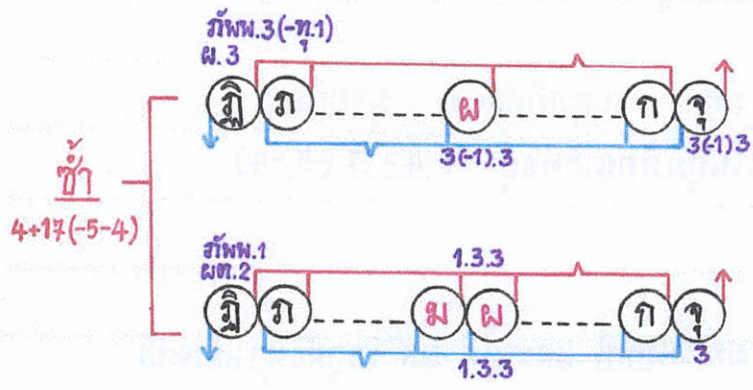

ที่จะไม่ได้มรรคในภาพนี้ แต่จะได้มรรคในภาพหน้า ในภูมิที่ตนเกิดอยู่

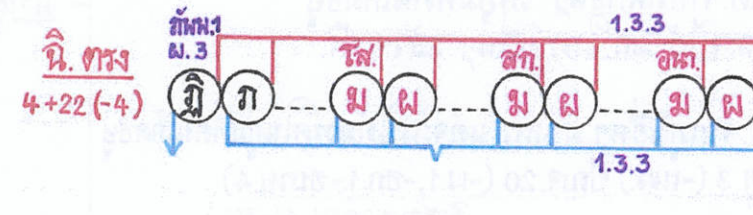

ที่จะได้ มต. ในภาพนี้ และจะได้ มส. ในภาพหน้า ในภูมิที่ตนเกิดอยู่

ที่จะได้มรรคในภูมิที่ตนเกิดอยู่
เฉพาะในภาพนี้

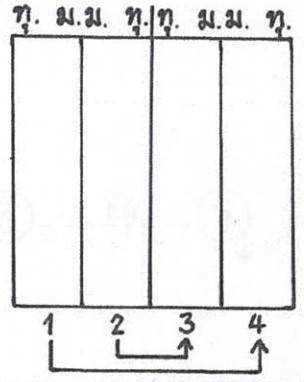

นี่ อ้อม
ไม่ซ้ำ
4+25(-อก)

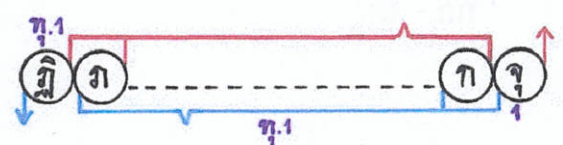

อาปายิกาน์ - อธิบายภูมิ 4

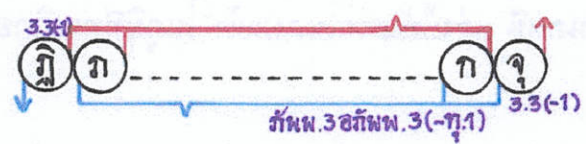

เย ๑ ปุ่กฏชัษณา มคคต น ปฏิลภัสสนหติ มูบยหนัย
ที่จะไม่ได้มรรคในภูมิที่ตนเกิดอยู่ - 4+17(-5-4)

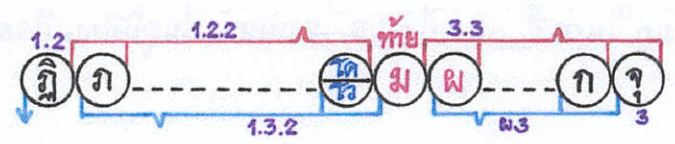

ที่จะได้ มต. ในภพนี้ และจะได้ มส. ในภูมิอื่นๆ แล้วจะปริ.

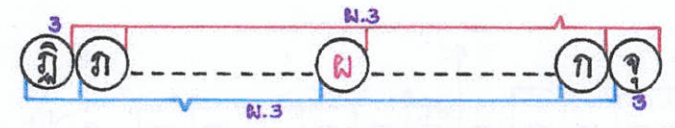

จตุ.3 (-เหว.) ปัญจ. 16 (-จตุตถ.6-อธิบาย.4)

ที่จะได้ มต. จากภพก่อนๆ ในภูมิที่ตนเกิดอยู่ และจะได้ มส. ในภูมิอื่นๆ แล้วจะปริ.

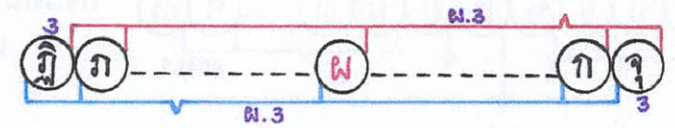

ที่จะได้ มต. จากภูมิอื่นๆ มาแล้ว แต่จะไม่ได้มรรคในภูมิที่ตนเกิดอยู่
จตุ.3 (-เหว.) ปัญจ. 20 (-ธ.1-อก.1-อธิบาย.4)
ถึงสัท. มาด้วย 4(-อก)

สัท. ปจ. หนัย

มรรคจิต. ผลจิต ในอรูปภูมิ

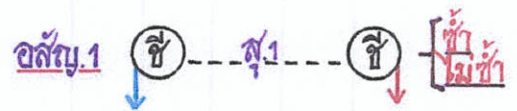

ที่จะได้ ม. ในภูมิที่ตนเกิดอยู่
อรูป. 4
มีบาลี

อรร. อรร. ในอรูปภูมิ มีบาลี



ที่จะไม่ได้ ม. ในภูมิที่ตนเกิดอยู่
อรูป. 3 (-เหว.)
ไม่มีบาลี



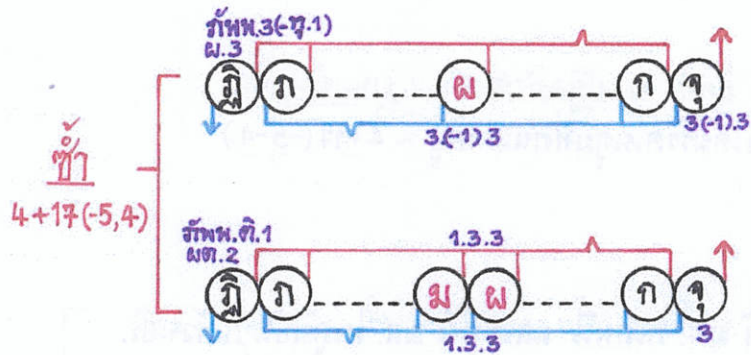

ที่จะไม่ได้มรรคโณภพนี้ แต่จะได้มรรคโณภพหน้า ในภูมิที่ตนเกิดอยู่

ที่จะได้ มต.โณภพนี้ และจะได้ มส.โณภพหน้า ในภูมิที่ตนเกิดอยู่

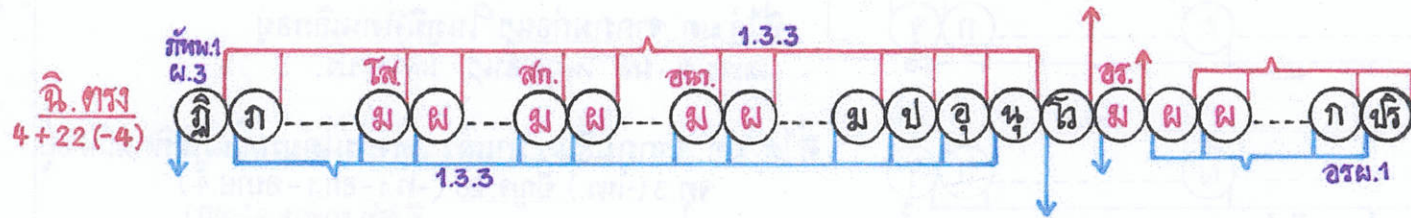

ที่จะได้มรรคในภูมิที่ตนเกิดอยู่
เฉพาะโณภพนี้

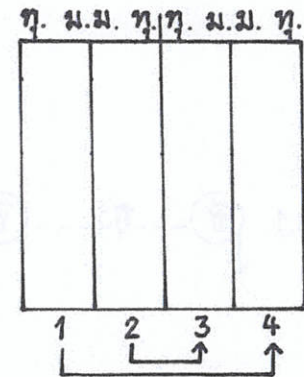

นิ. อ้อม
ไม่ซ้ำ
4+25 (-อก)

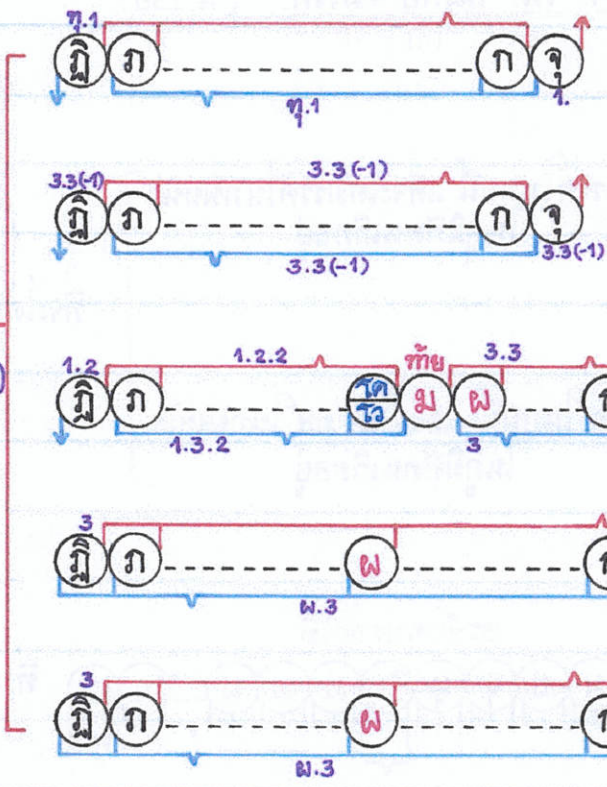

สถาปายิกาน์ อบายภุมิ 4

เย จ ปุภุชชานา มคคัง น ปฏิลภิสส่นติ มฺย่นัย
ที่จะไม่ได้มรรคในภุมิที่ตนเกิดอยู่ จตุ. 4 ปัญจ. 17 (-ลฺก. 5, อบาย. 4)

ที่จะได้ มต. ในภพนี้ และจะได้ มส. ในภุมิอื่นนฺ แล้วจะปริ.
จตุ. 3 (-เนว) ปัญจ. 16 (-จตุตถ. 6, อบาย. 4)

ที่ได้ มต. จากภพก่อนนฺ, ในภุมิที่ตนเกิดอยู่
และจะได้ มส. ในภุมิอื่นนฺ แล้วจะปริ.

ที่ได้ มต. จากภุมิอื่นนฺ มาแล้ว แต่จะไม่ได้มรรคในภุมิที่ตนเกิดอยู่
จตุ. 3 (-เนว) ปัญจ. 20 (-น. 1, ลก. 1, อบาย. 4)
ตั้งสุททชาวสสมาด้วย 4 (-อก. 1)

สทิสฺสุปจาวร่นัย

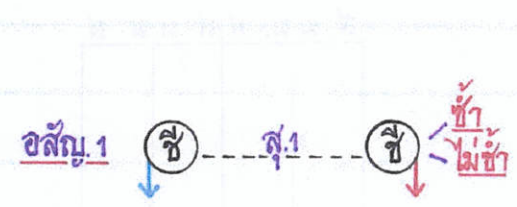

ที่จะได้ ม. ในภุมิที่ตนเกิดอยู่
อรุปร. 4

อรม. อรผ. ในอรุปรภุมิ มีบาที

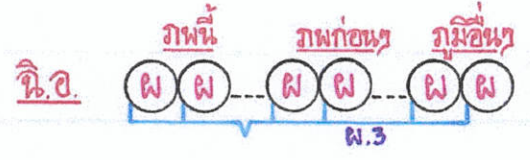

ที่จะไม่ได้ ม. ในภุมิที่ตนเกิดอยู่
อรุปร. 3 (-เนว.)

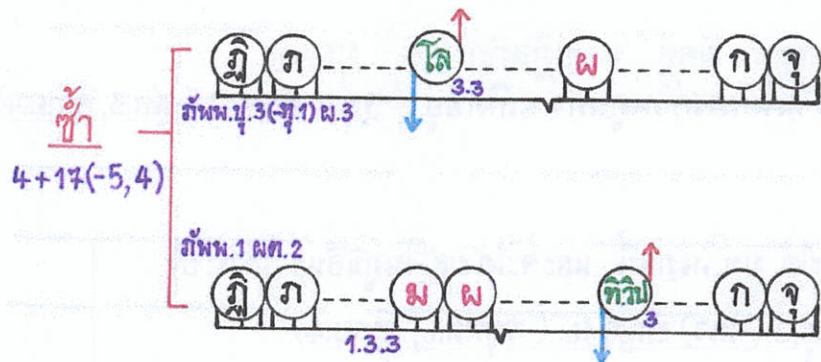

ที่จะไม่ได้มรรคในภพนี้ แต่จะได้มรรคในภพหน้า
 ในภุมิที่ตนเกิดอยู่

ที่จะได้มรรคในภุมิที่ตนเกิดอยู่

ที่จะได้ มต. ในภพนี้ และจะได้ มส. ในภพหน้า
 ในภุมิที่ตนเกิดอยู่

นิ. ๓๖
 $4 + 22(-4)$

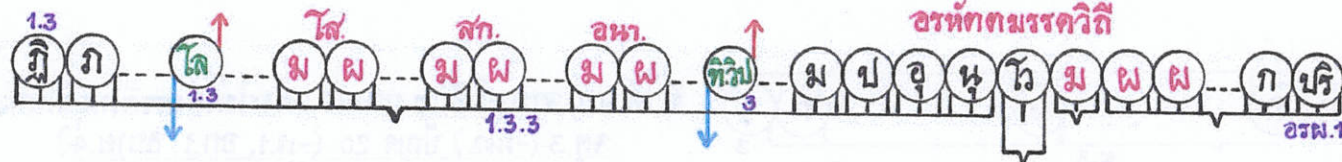

ที่จะได้มรรคในภุมิที่ตนเกิดอยู่
 เฉพาะในภพนี้

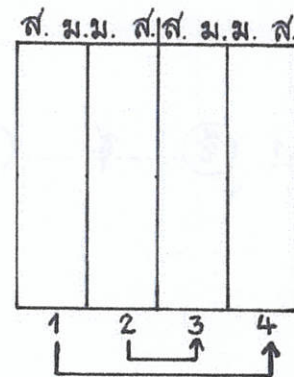
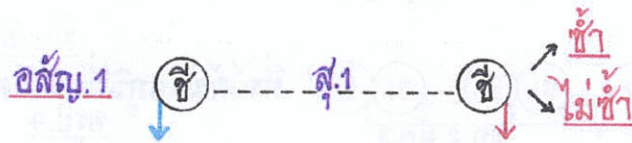

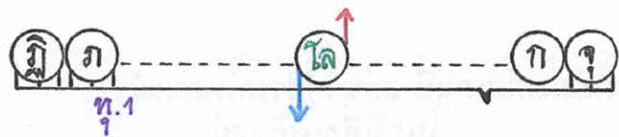

อา.ป.ย.ก.น. อ.บ.ย.ก.ม. 4

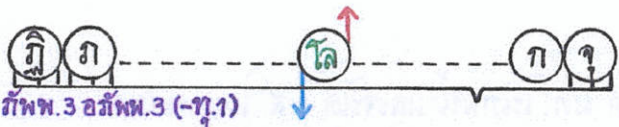

ย. ๑ ป.ก.ย.ร.ช.น.า ม.ค.ค. น. ป.ก.ุ.ล.ก.ิ.ส.ส.น.ด.ิ ม.ุ.บ.ย.น.ั.ย
ที่.จะ.ไม่.ได้.ม.ร.ร.ค.ิ.น.ก.ุ.ม.ิ. ที่.ต.น.ก.ิ.ด.อ.ย.ู่ จ.ท.4 ป.ก.ย.จ. 17 (-5, 4)

น.ิ. อ.ั.อ.ม
ไม่.ช.้า
4+25 (-อ.ก.)

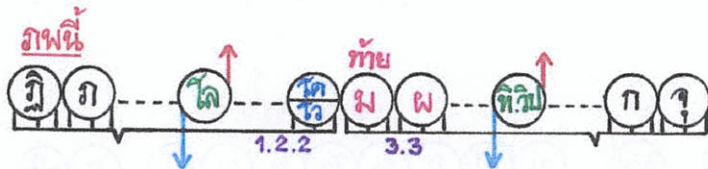

ที่.จะ.ได้.ม.ต. ใน.ก.พ.น.ี่ และ.จะ.ได้. ม.ส. ใน.ก.ุ.ม.ิ.อ.ื.น.ๆ แ.ล.้ว.จะ.ป.ริ.

จ.ท. 3 (-น.ว.1) ป.ก.ย.จ. 16 (-ส.ท.5, น.ว.1, อ.บ.ย.4)

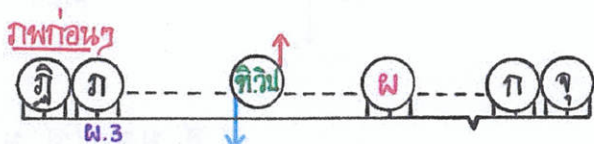

ที่.ได้. ม.ต. จาก.ก.พ.ก.อ.น.ว. ใน.ก.ุ.ม.ิ.ที่.ต.น.ก.ิ.ด.อ.ย.ู่
และ.จะ.ได้. ม.ส. ใน.ก.ุ.ม.ิ.อ.ื.น.ๆ แ.ล.้ว.จะ.ป.ริ.

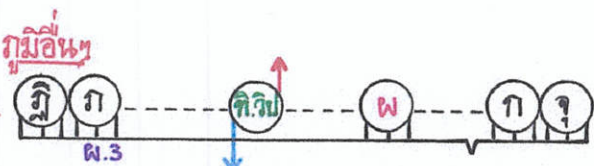

ที่.ได้. ม.ต. จาก.ก.ุ.ม.ิ.อ.ื.น.ๆ มา.แ.ล.้ว. แต่.จะ.ไม่.ได้.ม.ร.ร.ค.ิ.น.ก.ุ.ม.ิ.ที่.ต.น.ก.ิ.ด.อ.ย.ู่
จ.ท. 3 (-น.ว.1) ป.ก.ย.จ. 20 (-น.1, อ.ก.1, อ.บ.ย.4)

ด.ิง.ส.ุ.ท.ท.ว.า.ว.า.ส.มา.ด.ั.ว.ย. 4 (-อ.ก.1)

ส.ก.ิ.ล.ุ.ป.จ.า.ร.น.ั.ย
ที่.จะ.ไม่.ได้.ม.ร.ร.ค.ิ.
ใน.ก.ุ.ม.ิ.ที่.ต.น.ก.ิ.ด.อ.ย.ู่

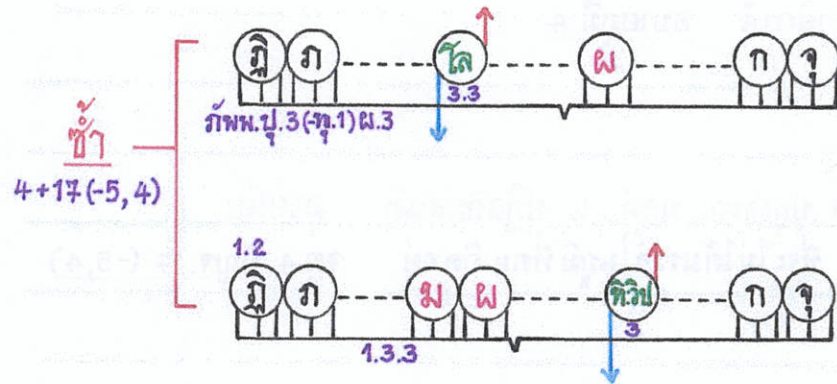

ที่จะได้มรรคในภพหน้า
ในภุมิที่ตนเกิดอยู่

ที่จะได้มรรคในภุมิที่ตนเกิดอยู่

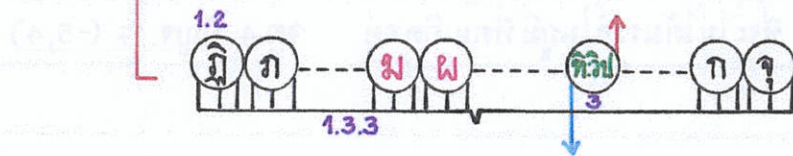

ที่จะได้ มต. ในภพนี้ และจะได้ มล. ในภพหน้า
ในภุมิที่ตนเกิดอยู่

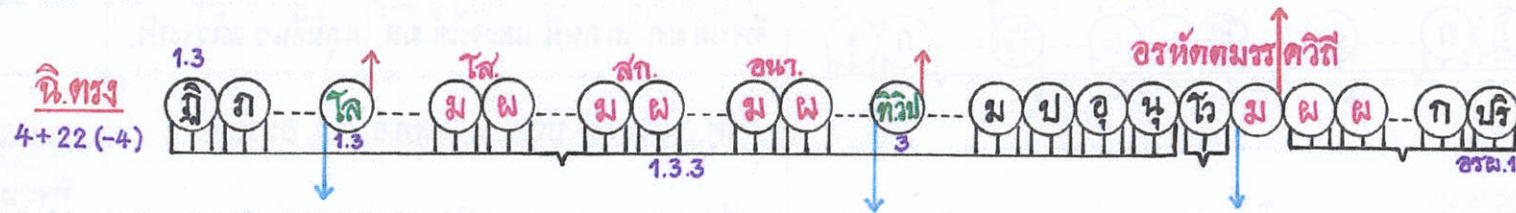

ที่จะได้มรรคในภุมิที่ตนเกิดอยู่
เฉพาะในภพนี้

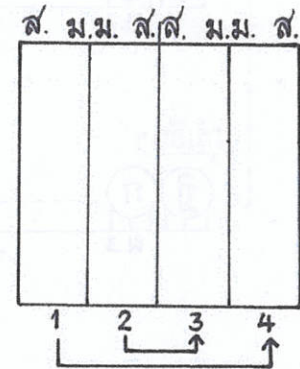
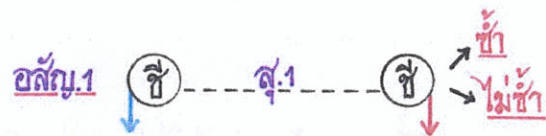

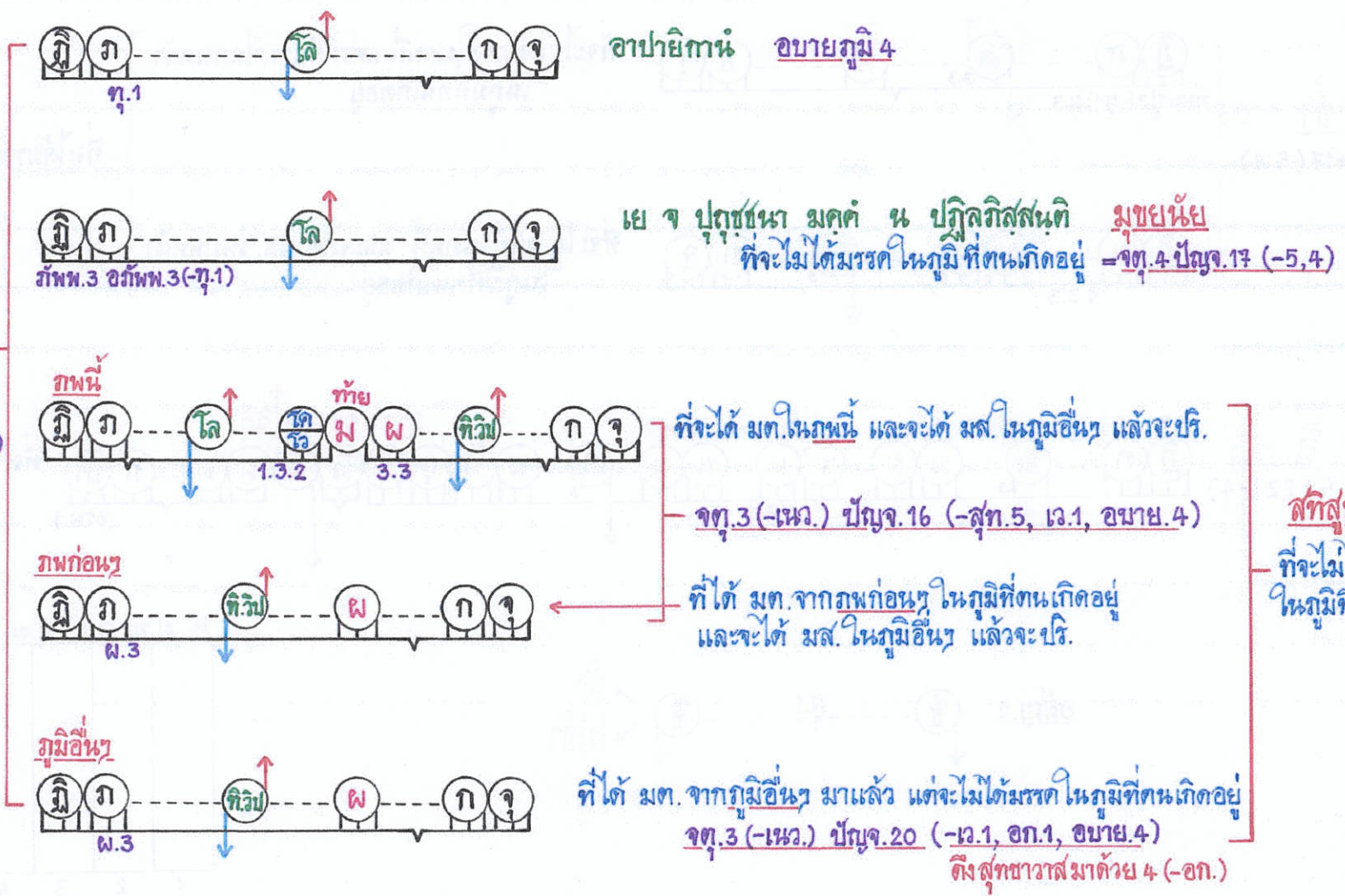

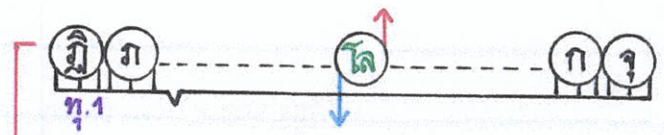

อาปายิกาน์ อบายภูมิ 4

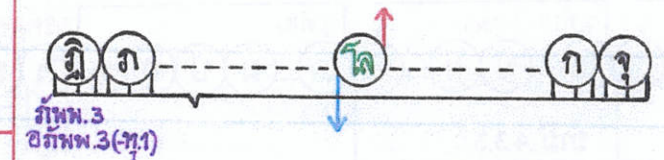

เย จ ปุณฺณนา มคฺคํ น ปฏิลภิสฺสํหิติ มุขยนัย
 ที่จะไม่ไ้มรรคในภูมิที่ตนเกิดอยู่ จตุ.4 ปัญจ. 17 (-5,4)

นิ. อ้อม
 (ไม่ซ้ำ)
 4+25(-อก.)

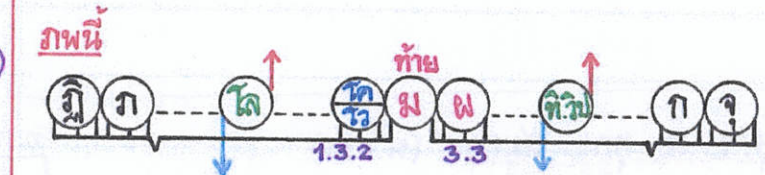

ที่ไ้มต. ในภพนี้ และไ้มต. ในภูมิอื่น ๆ แล้วจะปริ.

จตุ.3 (-เนว.1) ปัญจ.16 (-สุต.5, ฌ.1, อบาย.4)

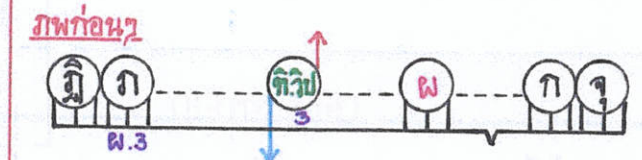

ที่ไ้มต. จากภพก่อนๆ ในภูมิที่ตนเกิดอยู่ และไ้มต. ในภูมิอื่น ๆ แล้วจะปริ.

ลิตสูปจรรย์
 ที่จะไม่ไ้มรรค
 ในภูมิที่ตนเกิดอยู่

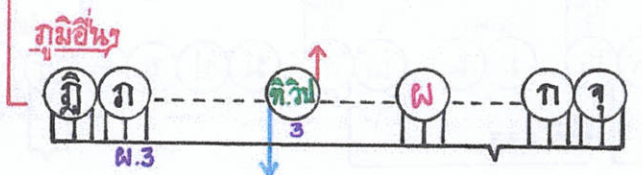

ที่ไ้มต. จากภูมิอื่น ๆ มาแล้ว แต่จะไม่ไ้มต. ในภูมิที่ตนเกิดอยู่
จตุ.3 (-เนว.1) ปัญจ.20 (-ฌ.1, อก.1, อบาย.4)
 ถึงสุดท้ายแล้วด้วย 4 (-อก.1)

ประวัติ. อ. 6 น/จ. โส. ทักษ. - สมทษ. (น. 253)
 ดก. จก!

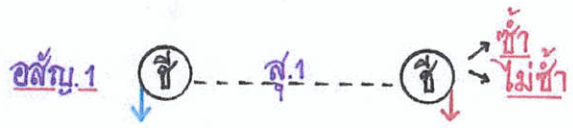
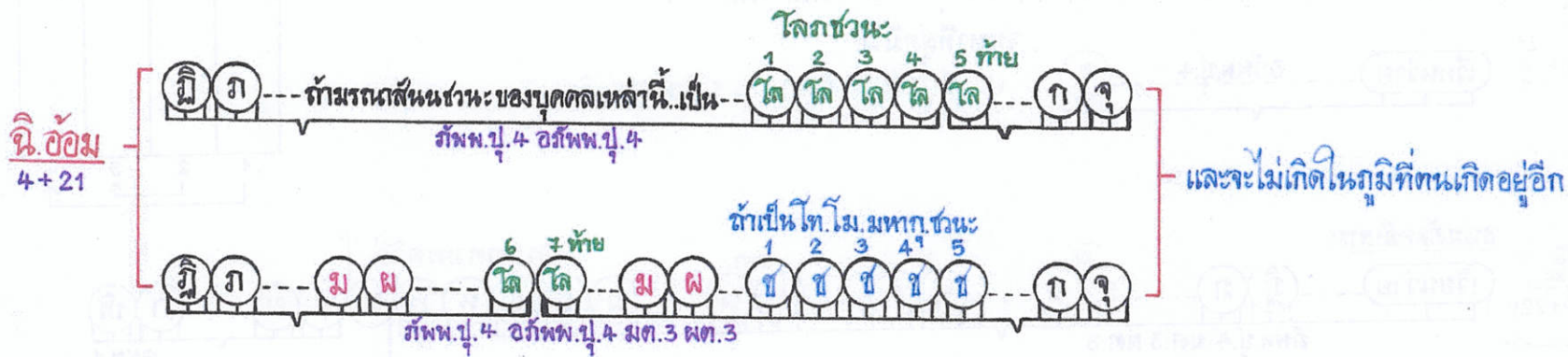
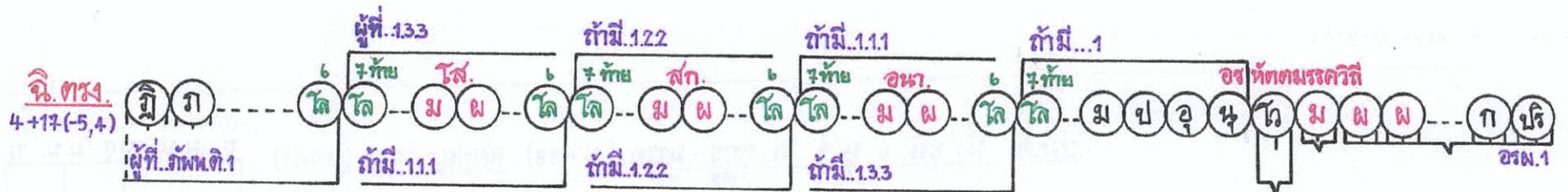
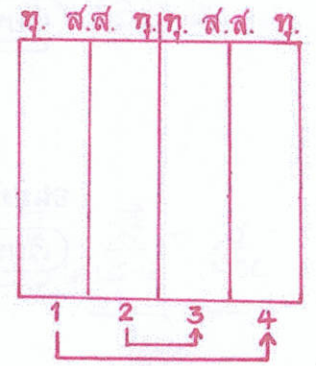
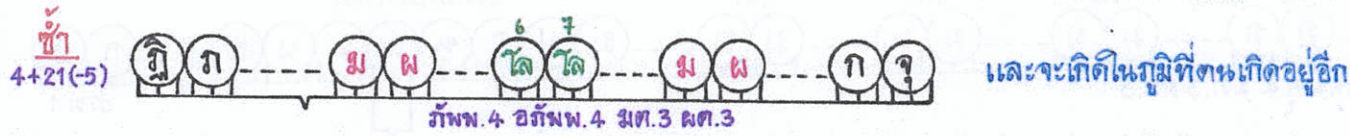
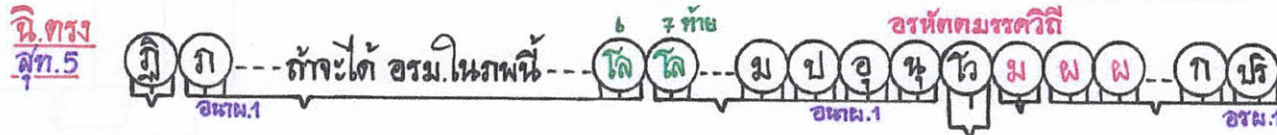
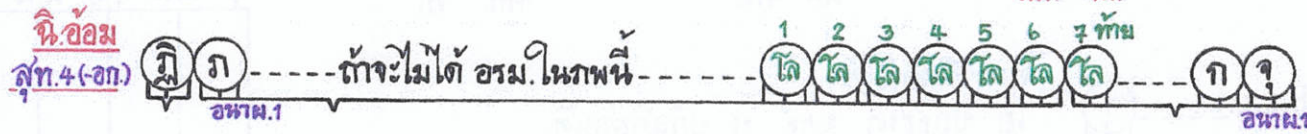

ปวัตติ. นิ/อนิ. 6 ๗/จ. โด. ทักษ. - สมุทย. (พ. 444)

ดล. - จต.
คก. - จต.

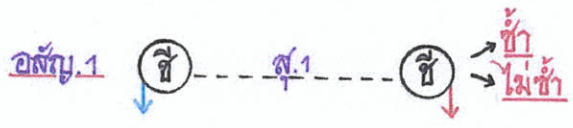
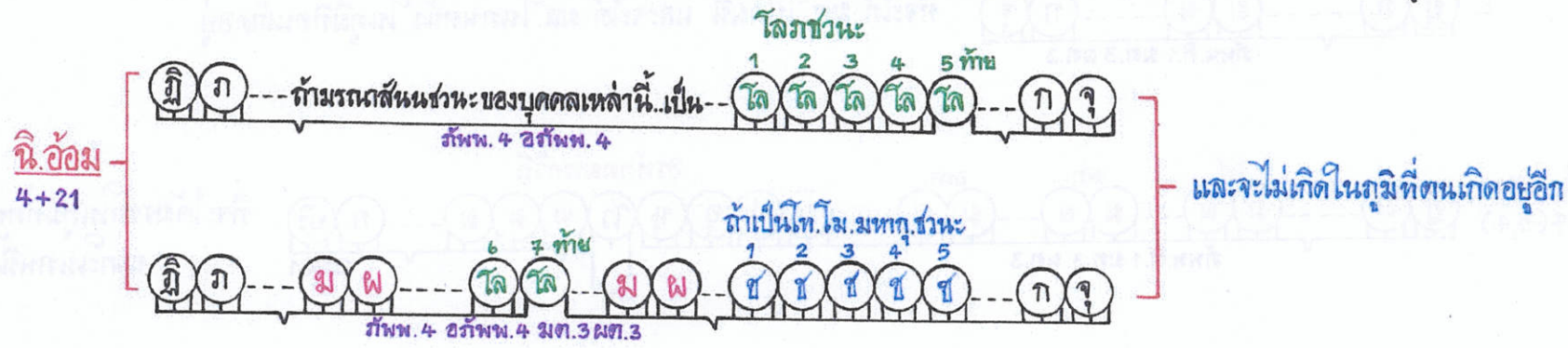
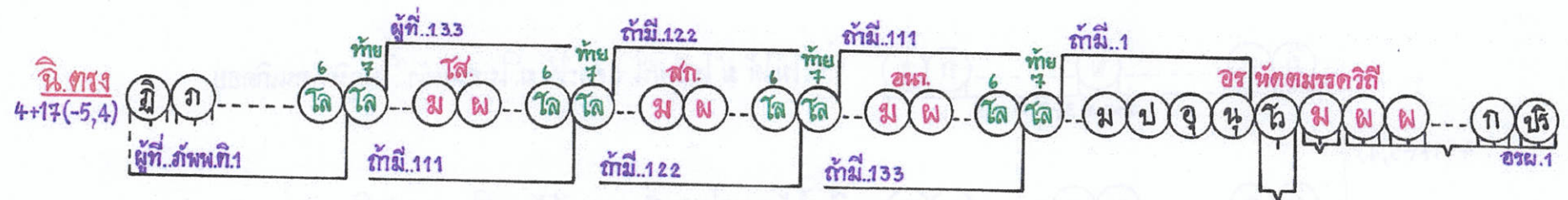
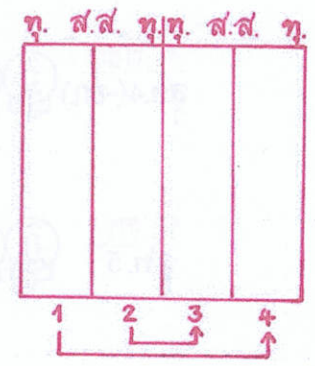
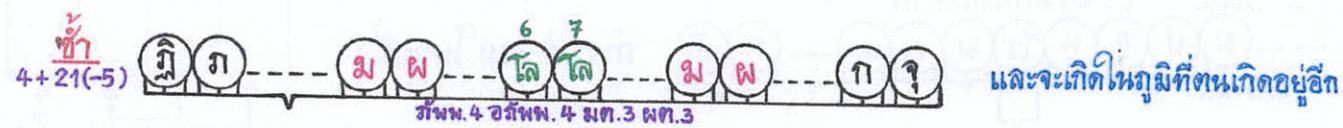
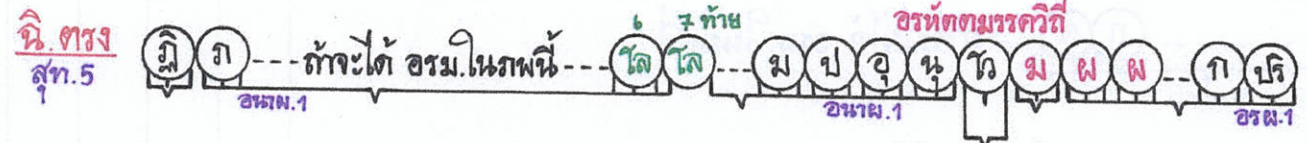
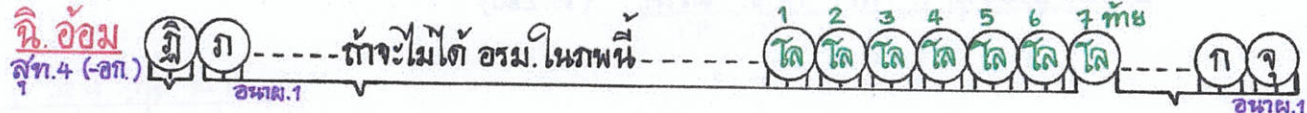

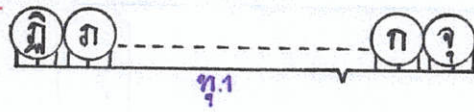

อาปายิกาน์ อบายภูมิ 4

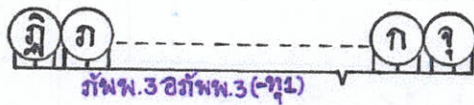

เย จ ปุณฺณสมา มคค์ น, ปฏิลภิสฺสหนฺติ มฺพฺยหนฺย
ที่จะไม่ได้มรรคในภูมิที่ตนเกิดอยู่ จตุ.4 ปัญจ.14 (-5,4)

นฺ. อ้อม
(ไม่ซ้ำ)
4+21(-5)

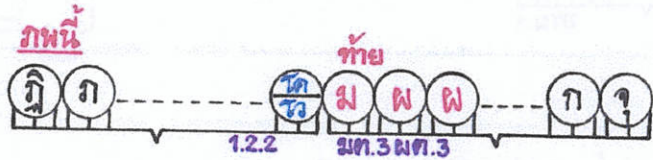

ที่จะได้ มต.ในภพนี้ และจะได้ มส. ในภูมิอื่นๆ แล้วจะปรินิพพาน

จตุ.3 (-เหว.1) ปัญจ.16 (-จตุตถ.6, อบาย.4)

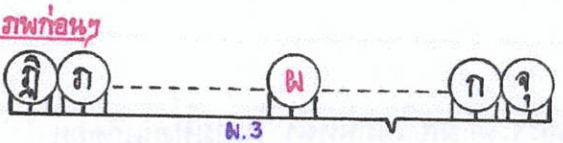

ที่ได้ มต.จากภพก่อนๆ ในภูมิที่ตนเกิดอยู่
และจะได้ มส. ในภูมิอื่นๆ แล้วจะปรินิพพาน

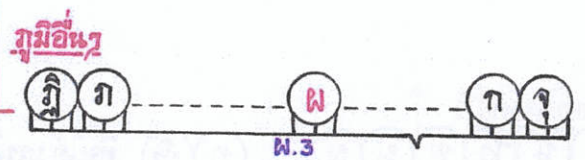

ที่ได้ มต.จากภูมิอื่นๆ มาแล้ว แต่จะไม่ได้มรรคในภูมิที่ตนเกิดอยู่
จตุ.3 (-เหว.1) ปัญจ. 20 (-น.1, อก.1, อบาย.4)
ถึงสุทวาราสมาด้วย 4 (-ชก.1)

ลทิสฺสปัจจหนฺย

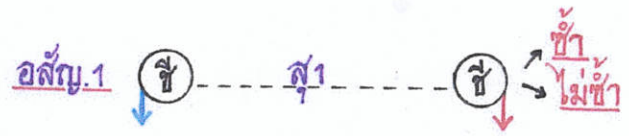

ประวัติ. นิ/อุ. 6 นุ/จ. โฉ. ทุกข.-มรรค. (น.451)

คต.- จต.
ตภ.- จต.

นิ. อ้อม
สุท.4(-อก.)

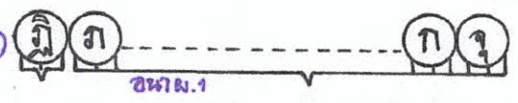

ถ้าจะไม่ได้ อรม. โนภพนี้

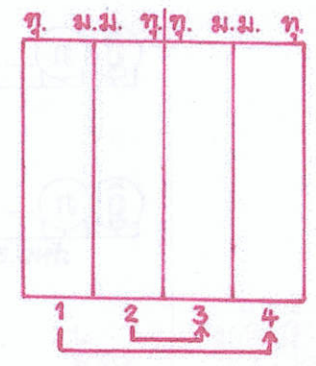

นิ. ตรง
สุท.5



ถ้าจะได้ อรม. โนภพนี้

ข้า
4+17(-5,4)

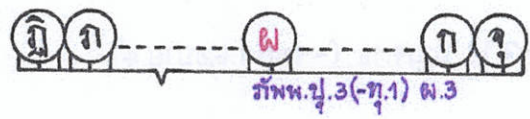

ที่จะไม่ได้ ม.โนภพนี้ แต่จะได้ ม.โนภพหน้า ในภูมิที่ตนเกิดอยู่



ที่จะได้ มต. โนภพนี้ และจะได้ มต.โนภพหน้า ในภูมิที่ตนเกิดอยู่

นิ. ตรง
4+17(-5,4)

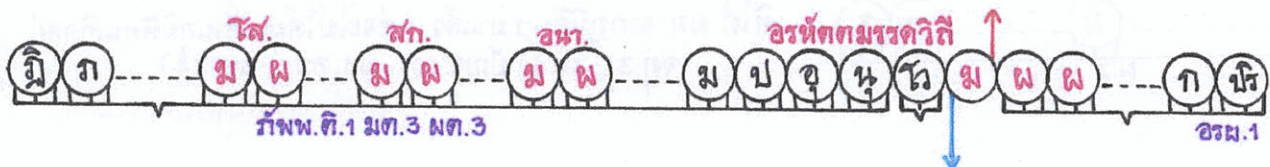

ที่จะได้ มรรคในภูมิที่ตนเกิดอยู่
เฉพาะโนภพนี้

อาปายิกาน์ อนุายกฺกิม 4

เย จ ปุณฺณชานา มคตํ ฬ ปฏิลลิสฺสหนฺติ **มุขยํ**
ที่จะไม่ได้มรตในกฺกิมที่ตนเกิดอยู่ **จตุ. 4 ปญจ. 17 (-5, 4)**

นิ. ข้อสม (ไม่ซ้ำ)
 $4 + 21(-5)$

ภาพนี้

ที่จะได้ มต. ในภาพนี้ และจะได้ มส. ในกฺกิมอื่นๆ แล้วจะประนิพนพาน สทิสฺสุปจารนฺย
จตุ. 3 (-เหว.1) ปญจ. 16 (-จตุตท. 6, อนุาย. 4)

ภาพก่อน

ที่ได้ มต. จากภาพก่อน ในกฺกิมที่ตนเกิดอยู่ และจะได้ มส. ในกฺกิมอื่นๆ แล้วจะประนิพนพาน

กฺกิมอื่นๆ

ที่ได้ มต. จากกฺกิมอื่นๆ มาแล้ว แต่จะไม่ได้มรตในกฺกิมที่ตนเกิดอยู่
จตุ. 3 (-เหว.1) ปญจ. 20 (-ณ.1, อก.1, อนุาย. 4)
ติงสุทวาราสมาตฺถย 4 (-อก.1)

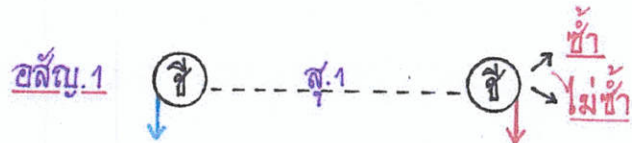

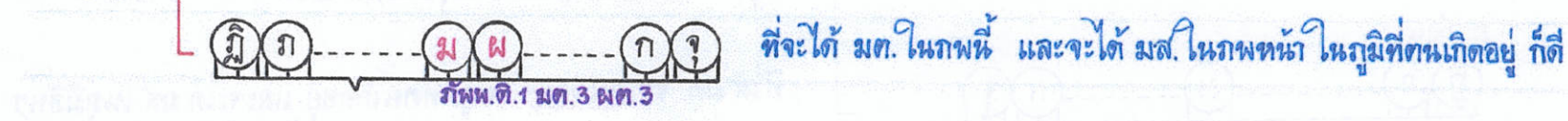
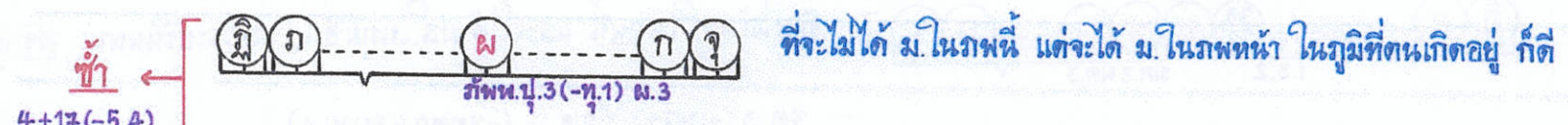
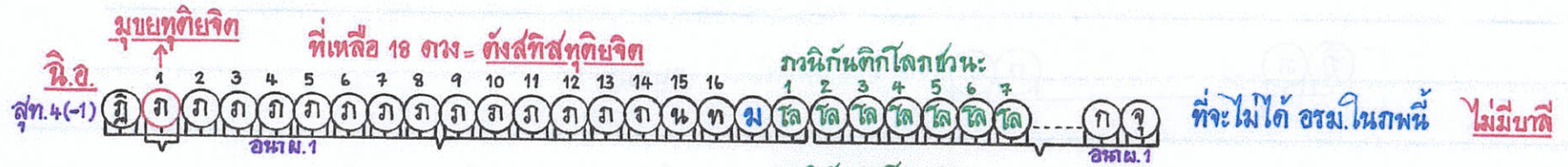

| | | | | |
|----|------|------|------|----|
| ส. | ม.ม. | ส.ส. | ม.ม. | ส. |
| 1 | 2 | 3 | 4 | |

น. อ้อม
(ไม่ซ้ำ)
4+21(-5)

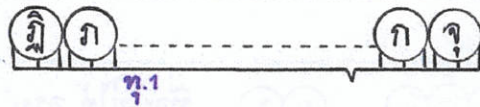

อาปายิกาน์ อบายภูมิ 4

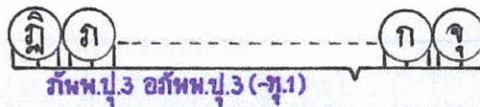

เย จ ปุณฺณนา มคฺคํ ฆ ปฏิลภิสฺสํติ (มุขยนัย)
ที่จะไม่ได้มรรคในภูมิที่ตนเกิดอยู่ จตุ.4 ปญจ.17 (-5,4)

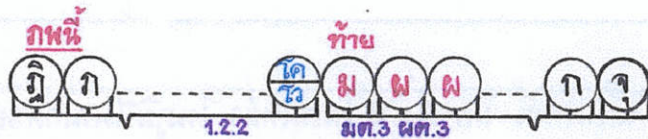

ที่จะได้ มต. ในภพนี้ และจะได้ มต. ในภูมิอื่นๆ แล้วจะ परिหพพาน (สทิสฺสปารนัย)

จตุ.3 (-เนว.1) ปญจ.16 (-จตุตถ.6, อบาย.4)

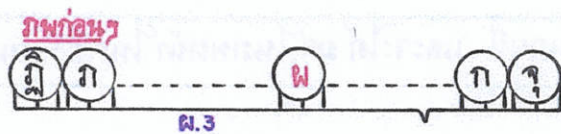

ที่ได้ มต. จากภพก่อน ในภูมิที่ตนเกิดอยู่
และจะได้ มต. ในภูมิอื่นๆ แล้วจะ परिหพพาน

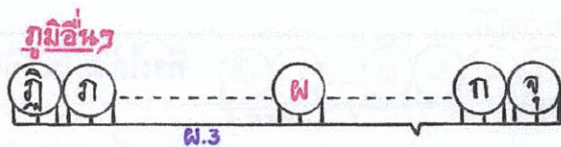

ที่ได้ มต. จากภูมิอื่นๆ มาแล้ว แต่จะไม่ได้มรรคในภูมิที่ตนเกิดอยู่
จตุ.3 (-เนว.1) ปญจ.20 (-ภ.1, อภ.1, อบาย.4)
ถึงสุทธาวาสมาด้วย 4 (-อก.1)

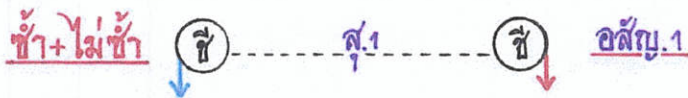



ที่จะไม่ได้ อรม. ในภพนี้ ไม่มีบาดี

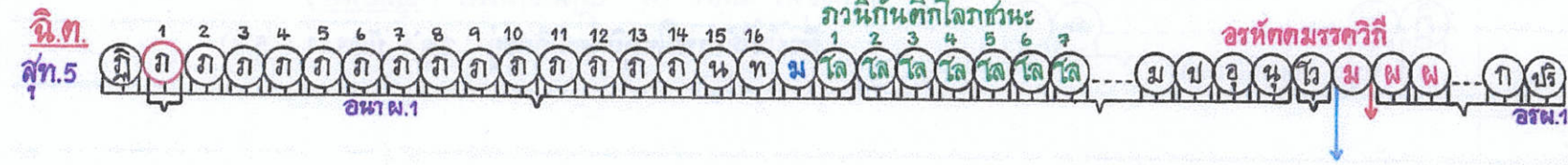

ที่จะได้ อรม. ในภพนี้

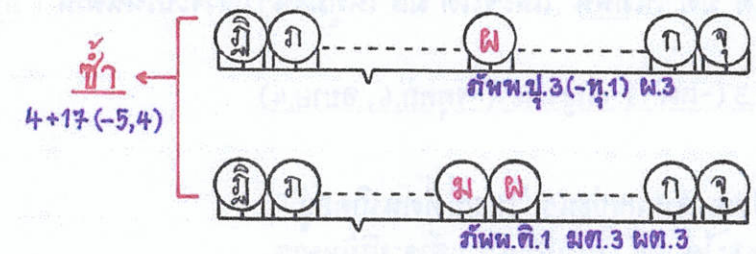

ที่จะไม่ได้ ม. ในภพนี้ แต่จะได้ ม. ในภพหน้า ในภุมิที่ตนเกิดอยู่ ก็ได้

ที่จะได้ มต. ในภพนี้ และจะได้ มส. ในภพหน้า ในภุมิที่ตนเกิดอยู่ ก็ได้

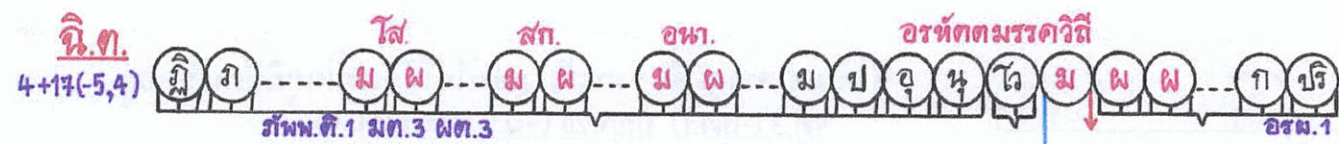

ที่จะได้ ม. ในภุมิที่ตนเกิดอยู่ เฉพาะในภพนี้

| | | | | |
|----|------|------|------|----|
| ส. | ม.ม. | ส/ส. | ม.ม. | ส. |
| 1 | 2 | 3 | 4 | |

ปริญญาบัตร

กาล 1 นุ/จ. ล. ทักษะ-สังคม. มุติ (น.591)

ท. ส.ส. ท.ท. ส.ส. ท.

| | | | | |
|-----------|--|--|--|--|
| อรม.1 | | | | |
| อรณ.1 | | | | |
| ภัพ.ป.1 | | | | |
| มต.3 ผต.3 | | | | |
| อภัพ.ป.1 | | | | |

กาล 2 นุ/จ. ล. ทักษะ-สังคม. มุติ (น.592)

ท. ส.ส. ท.ท. ส.ส. ท.

| | | | | |
|-----------|--|--|--|--|
| อรม.1 | | | | |
| อรณ.1 | | | | |
| ภัพ.ป.1 | | | | |
| มต.3 ผต.3 | | | | |
| อภัพ.ป.1 | | | | |

กาล 3 นุ/จ. ล. ทักษะ-สังคม. มุติ (น.593)

ท. ส.ส. ท.ท. ส.ส. ท.

| | | | | |
|-----------|--|--|--|--|
| อรม.1 | | | | |
| อรณ.1 | | | | |
| ภัพ.ป.1 | | | | |
| มต.3 ผต.3 | | | | |
| อภัพ.ป.1 | | | | |

กาล 4 นุ/จ. ล. ทักษะ-สังคม. มุติ (น.595)

ท. ส.ส. ท.ท. ส.ส. ท.

| | | | | |
|-----------|--|--|--|--|
| อรม.1 | | | | |
| อรณ.1 | | | | |
| ภัพ.ป.1 | | | | |
| มต.3 ผต.3 | | | | |
| อภัพ.ป.1 | | | | |

กาล 5 นุ/จ. ล. ทักษะ-สังคม. มุติ (น.597)

ท. ส.ส. ท.ท. ส.ส. ท.

| | | | | |
|-----------|--|--|--|--|
| อรม.1 | | | | |
| อรณ.1 | | | | |
| ภัพ.ป.1 | | | | |
| มต.3 ผต.3 | | | | |
| อภัพ.ป.1 | | | | |

กาล 6 นุ/จ. ล. ทักษะ-สังคม. มุติ (น.599)

ท. ส.ส. ท.ท. ส.ส. ท.

| | | | | |
|-----------|--|--|--|--|
| อรม.1 | | | | |
| อรณ.1 | | | | |
| ภัพ.ป.1 | | | | |
| มต.3 ผต.3 | | | | |
| อภัพ.ป.1 | | | | |

TABLE 1

Table 1: [Faint header text]

| | | | | |
|--|--|--|--|-------|
| | | | | 1.000 |
| | | | | 1.000 |
| | | | | 1.000 |
| | | | | 1.000 |
| | | | | 1.000 |

Table 2: [Faint header text]

| | | | | |
|--|--|--|--|-------|
| | | | | 1.000 |
| | | | | 1.000 |
| | | | | 1.000 |
| | | | | 1.000 |
| | | | | 1.000 |

Table 3: [Faint header text]

| | | | | |
|--|--|--|--|-------|
| | | | | 1.000 |
| | | | | 1.000 |
| | | | | 1.000 |
| | | | | 1.000 |
| | | | | 1.000 |

Table 4: [Faint header text]

| | | | | |
|--|--|--|--|-------|
| | | | | 1.000 |
| | | | | 1.000 |
| | | | | 1.000 |
| | | | | 1.000 |
| | | | | 1.000 |

Table 5: [Faint header text]

| | | | | |
|--|--|--|--|-------|
| | | | | 1.000 |
| | | | | 1.000 |
| | | | | 1.000 |
| | | | | 1.000 |
| | | | | 1.000 |

Table 6: [Faint header text]

| | | | | |
|--|--|--|--|-------|
| | | | | 1.000 |
| | | | | 1.000 |
| | | | | 1.000 |
| | | | | 1.000 |
| | | | | 1.000 |